

 silhouette

C A M E O 4

Gebruikershandleiding

Inhoudsopgave

Wat zit er in de doos?	1
Het verpakkingsmateriaal van de machine verwijderen	2
Uw machine registreren	3
Silhouette Studio® downloaden en installeren	4
Uw gratis basisabonnement van 1 maand claimen	5
Verschaf u toegang tot de 100 gratis ontwerpen in uw bibliotheek	6
De Cameo 4 verbinden	6
Door Silhouette Studio® navigeren	7
Navigatietabbladen	8
Ontwerpgebied	9
Panelen	9
Tekengereedschappen.....	10
Eenvoudige vormen	10
Tekst.....	11
Library (Bibliotheek)	12
Aanmelden	12
Uw bibliotheek organiseren.....	13
Uw bibliotheek op ontwerpen doorzoeken	14
Ontwerpen uit de bibliotheek gebruiken	14
Gesplitst scherm bibliotheek tonen	15
Silhouette Design Store	16
Ontwerpen downloaden.....	17
Paneel Verzenden	18
De Cameo 4 prepareren	19
Materiaal op de snijmat plaatsen	19
De Cameo aanzetten.....	19
Het gereedschap plaatsen	20
De rolwielletjes aanpassen	22
Het materiaal laden.....	23
Een ontwerp snijden	24
Snijden zonder een mat (Kiss-cut)	25
Snijden zonder een mat (Pop-out Cut).....	29
Een snijopdracht annuleren	29
Bluetooth®-connectiviteit	30
Waar vindt u meer informatie?	30

Wat zit er in de doos?

De Silhouette Cameo® wordt geleverd met de onderdelen die in de volgende lijst zijn weergegeven. Controleer of alle onderdelen zijn meegeleverd voordat u de machine in gebruik neemt. Als u een of meerdere onderdelen uit de onderstaande lijst mist, kunt u contact opnemen met support@silhouetteusa.com.

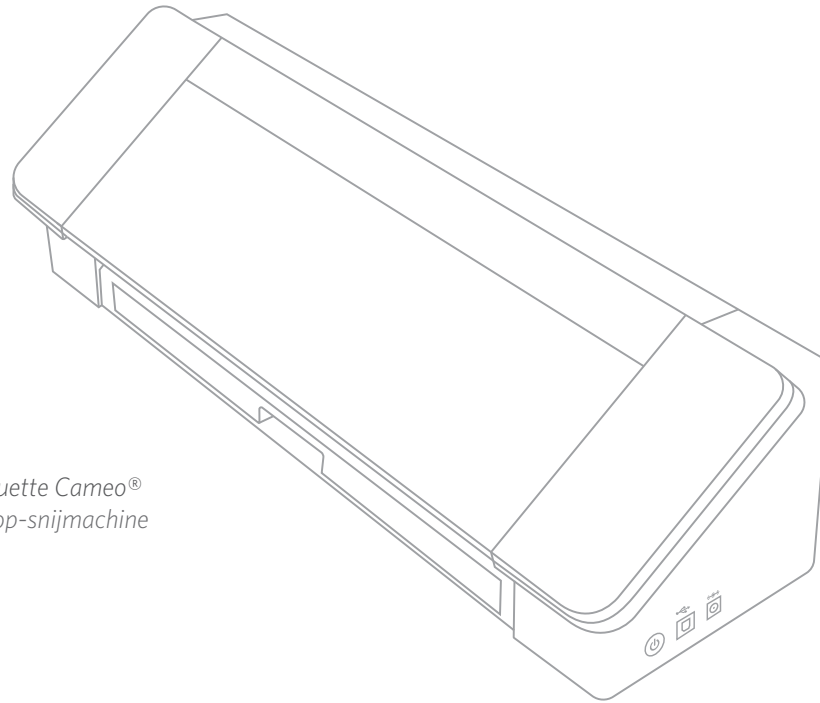

Silhouette Cameo®
desktop-snijmachine

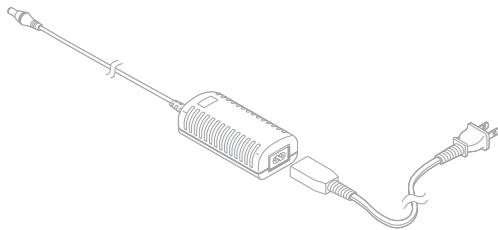

AC-adapter en
stroomkabel



USB-kabel

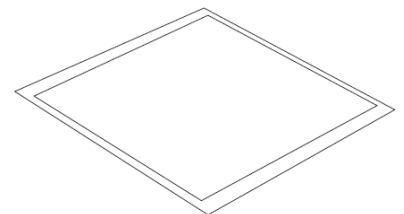

Snijmat van 30,5 cm

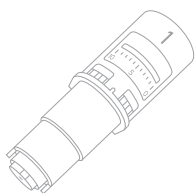

AutoBlade
voor Cameo 4

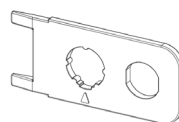

Draagbare
mesversteller

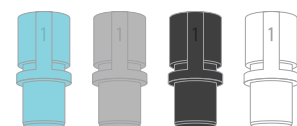

Gereedschapsadapters

Het verpakkingsmateriaal van de machine verwijderen

U vindt strips van tape, karton en piepschuim die de bewegende delen van de Cameo tijdens het transport op hun plaats houden om schade aan de machine te voorkomen.

Neem de Silhouette Cameo® uit de doos en verwijder de stroken tape die de deksel en alle andere machineonderdelen op hun plaats houden.

Verwijder de drie lipjes die de transparante plastic covers op hun plaats houden aan de voorkant van de machine. U verwijdert de twee lipjes op de zijpanelen en het lipje dat langs de bovenkant van de machine loopt.

Til vervolgens de deksel een beetje op en schuif deze naar achteren. Verwijder het tape, het kartonnen inzetstuk en alle stukken piepschuim die u ziet.

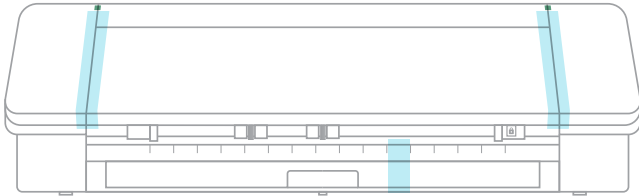

Vergeet niet de strook tape aan de achterkant van de machine te verwijderen die de crosscutter op z'n plaats houdt.



Uw machine registreren

Ga naar SilhouetteAmerica.com/setup en volg alle voorgeschreven stappen om uw machine te installeren. Allereerst dient u, indien nodig, een Silhouette-account aan te maken en uw machine te registreren. Het voltooien van deze stap biedt u toegang tot de 100 gratis ontwerpen in uw Silhouette-bibliotheek.

Als u al een account heeft vult u uw aanmeldgegevens in en klikt op "Sign In" (Aanmelden).

Als u geen Silhouette-account heeft, klikt u op de link "Sign Up FREE" (Gratis aanmelden). Vul uw gegevens in. Zodra u gereed bent, klikt u op de knop "Create Account" (Account aanmaken).

Vervolgens vult u uw adres in. Nadat u deze gegevens heeft ingediend, ziet u dit scherm. Dit scherm gebruikt u om uw machine te registreren. U vult het serienummer van uw machine in. U kunt deze informatie vinden op een sticker op de achterkant van uw machine, aan de rechterkant. U vult ook de aankoopdatum in en waar u de machine heeft gekocht.

De volgende sectie biedt u informatie over de garantie, indien van toepassing. Nadat u het registratieproces hebt doorlopen, kunt u doorgaan met de installatie van uw machine.

Silhouette Studio® downloaden en installeren

Ga naar stap 2 op SilhouetteAmerica.com/setup om de laatste versie van Silhouette Studio® te installeren. Klik op uw besturingssysteem (Mac of Windows) en volg de aanwijzingen op uw computer om de installatie te voltooien.

De software is noodzakelijk om met uw Cameo 4 snijmachine te werken, vergeet deze stap dus niet!

SILHOUETTE MACHINE SETUP

Please to follow the steps below to set up your new Silhouette Cameo® 4

STEP 1: Setup machine

STEP 2: Download & Install software

STEP 3: Get your FREE content

STEP 4: Learn to use your Silhouette

STEP 2: Download & Install Software

a. Download the Silhouette Studio® software
Click on your computer type below to begin downloading the software:

MAC (64-bit)
WINDOWS (64-bit)
WINDOWS (32-bit)

NOTE: If you already have the Silhouette Studio® software installed from a previous Silhouette machine, it is recommended to update the software to the latest version provided here.

b. Install the Silhouette Studio® software
Once the download is finished, select to RUN the software set up and select the default installation options provided.

You may launch the software after installation is complete. You may launch the software at any time from the desktop icon created:

c. Install the Silhouette Studio® software
After installation is complete, launch the software from the desktop icon created:



Silhouette
Studio

d. Connect the Silhouette Cameo® 4

Meer informatie over hoe u de Silhouette Studio®-software moet gebruiken vindt u later in de handleiding. Voor nu sluit u het installatieproces van de machine af.

Uw gratis basisabonnement van 1 maand claimen

Zodra u uw Silhouette-machine hebt geregistreerd, maakt u aanspraak op een abonnement van 1 maand op de Silhouette Design Store. Zorg ervoor dat u de promotiecode die naar uw e-mailadres is gezonden ophaalt nadat u het registratieproces hebt voltooid.

Met een abonnement heeft u een bepaald aantal credits om ontwerpen te kopen. Het aantal credits hangt af van het abonnementsniveau dat u heeft. Het abonnement waarmee u begint is er een van het basisniveau, wat betekent dat u \$ 25 aan credits voor de maand krijgt.

Om uw gratis abonnement van 1 maand te ontvangen, gaat u allereerst naar de Silhouette Design Store. U kunt dit doen door een webbrowser te openen en naar SilhouetteDesignStore.com te gaan of te klikken op de knop STORE in Silhouette Studio® (deze vindt u in de rechterbovenhoek van de software).

Meld u in de Design Store aan op uw Silhouette-account. Hiervoor gebruikt u dezelfde aanmeldgegevens als voor het registreren van uw machine. Klik op Sign In (Aanmelden) in de rechterbovenhoek om u aan te melden op uw account. Vul uw e-mailadres en wachtwoord in en klik op Sign In (Aanmelden).

Ga vervolgens naar de bovenkant van de homepage en klik op Subscriptions (Abonnementen) of typ SilhouetteDesignStore.com/subscription-signup. Dit is de pagina die u zou moeten zien.

Length	PLAN PRICE	MONTHLY CREDITS	FEATURES
12 Month	\$9.99 per month	\$25.00 per month	<ul style="list-style-type: none"> 60 day credit rollover \$0.40 average cost per download*
6 Month			
3 Month			

* Most downloads are \$0.99 per file. Pricing may vary due to promotions, and other discounts.
[Click here to compare all of the subscription plans.](#)

Kies Basic Tier (Basisniveau) en klik op Continue (Doorgaan), of klik op de sectie met de naam "Payment & Billing Info" (Betalings- en factureringsinformatie) om naar de volgende stap te gaan. Hier voert u uw promotiecode in en klikt op Apply (Toepassen) om uw abonnement van 1 maand te claimen. Zodra u uw gegevens hebt ingevoerd gaat u naar de volgende stap om uw abonnement te controleren en te bevestigen.

Do you have a promotion code or prepaid subscription gift card? Enter your code here for your discount.

How would you like to pay for your subscription?

- Monthly: \$9.99 includes \$0.00 tax today and 11 monthly payments of \$9.99 includes \$0.00 tax starting on 10/05/2019
- Up-Front: Pay one payment of \$113.89 includes \$0.00 tax today and save 5%

Card Information

Card Number:

Expiration: /

CVV:

Name On Card:

Billing Address

Name:

Address:

Address 2:

City:

Verschaf u toegang tot de 100 gratis ontwerpen in uw bibliotheek

Nadat u uw Cameo 4 heeft geregistreerd heeft u toegang tot de 100 gratis exclusieve ontwerpen die met uw machine worden meegeleverd.

Ga naar het tabblad Library (Bibliotheek) in Silhouette Studio® om deze gratis ontwerpen te bekijken. De software vraagt u zich aan te melden op uw Silhouette-account wanneer u dit nog niet heeft gedaan. Ga vervolgens naar de mappen aan de linkerkant. Klik op "Free with Machine" (Gratis met machine) en vervolgens op "Silhouette Cameo® 4."

OPMERKING: wanneer de gratis inhoud voor de Silhouette Cameo® 4 niet verschijnt, verzoeken wij u de software af te sluiten en uw registratie van de Silhouette Cameo® 4 te bevestigen. U kunt vervolgens de software weer openen om de inhoud te vinden. Als u nog met zorgen blijft zitten, neem dan contact op met support@silhouetteamerica.com

OPMERKING: hoewel u met het internet verbonden moet zijn voor de eerste installatie, kan alle inhoud in de Silhouette-bibliotheek offline worden geopend en gebruikt. Uw activiteiten in de Silhouette-bibliotheek, inclusief de inhoud en de structuur, worden gesynchroniseerd met alle apparaten waarop u zich heeft aangemeld.

De Cameo 4 verbinden

Sluit de Silhouette Cameo® aan op het elektriciteitsnet. Start het apparaat door de kabel en de adapter met elkaar te verbinden en de kabel in de Cameo-machine te steken. Stop de elektriciteitskabel in een stopcontact.

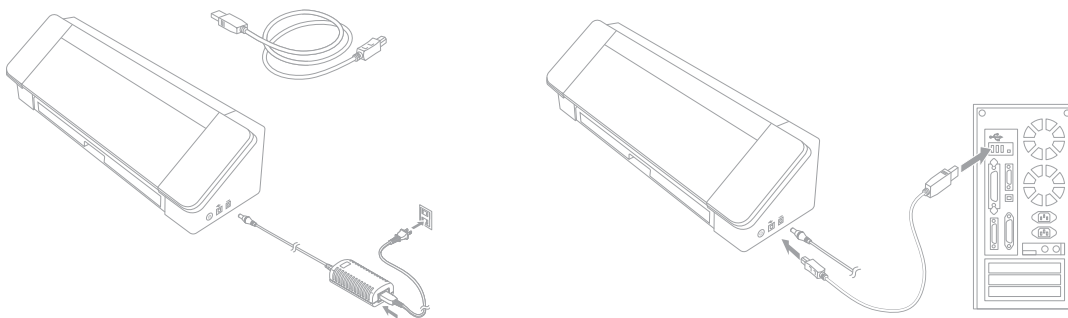

Verbind nu uw machine via de USB-kabel met uw computer. Druk vervolgens op de ronde aan-/uitknop om uw machine aan te zetten.

Open Silhouette Studio® wanneer u dat nog niet heeft gedaan. Ga naar het tabblad Send (Verzenden) (in de rechterbovenhoek van de software) om het paneel Verzenden te openen. Controleer of uw machine is verbonden en de status "Ready" (Gereed) weergeeft.

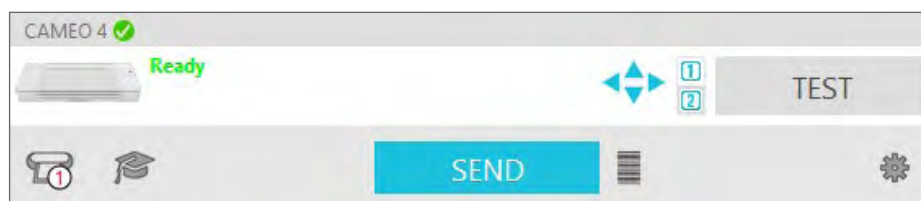

Misschien is het nodig dat u op het machine-pictogram klikt en uw machine selecteert om deze correct te verbinden.

Door Silhouette Studio® navigeren



Nu u Silhouette Studio® heeft gedownload is het tijd dat u leert hoe u de software kunt gebruiken. Om Silhouette Studio® te openen, zoekt u het Silhouette Studio®-pictogram op het bureaublad of in het menu Start van uw pc, of, als u een Mac heeft, in de map Programma's. Dubbelklik op het pictogram om de applicatie te starten.

Zodra Silhouette Studio® is geladen, ziet u een leeg ontwerpgebied van 30,5 bij 30,5 cm op uw scherm, omgeven door gereedschappen.

In deze handleiding leert u de basisbeginselen van het gebruik van de software. Als u meer te weten wilt komen, kunt u de handleiding voor de Silhouette Studio®-software raadplegen. U vindt de handleiding op SilhouetteAmerica.com/setup onder Stap 6 of op Silhouette101.com.

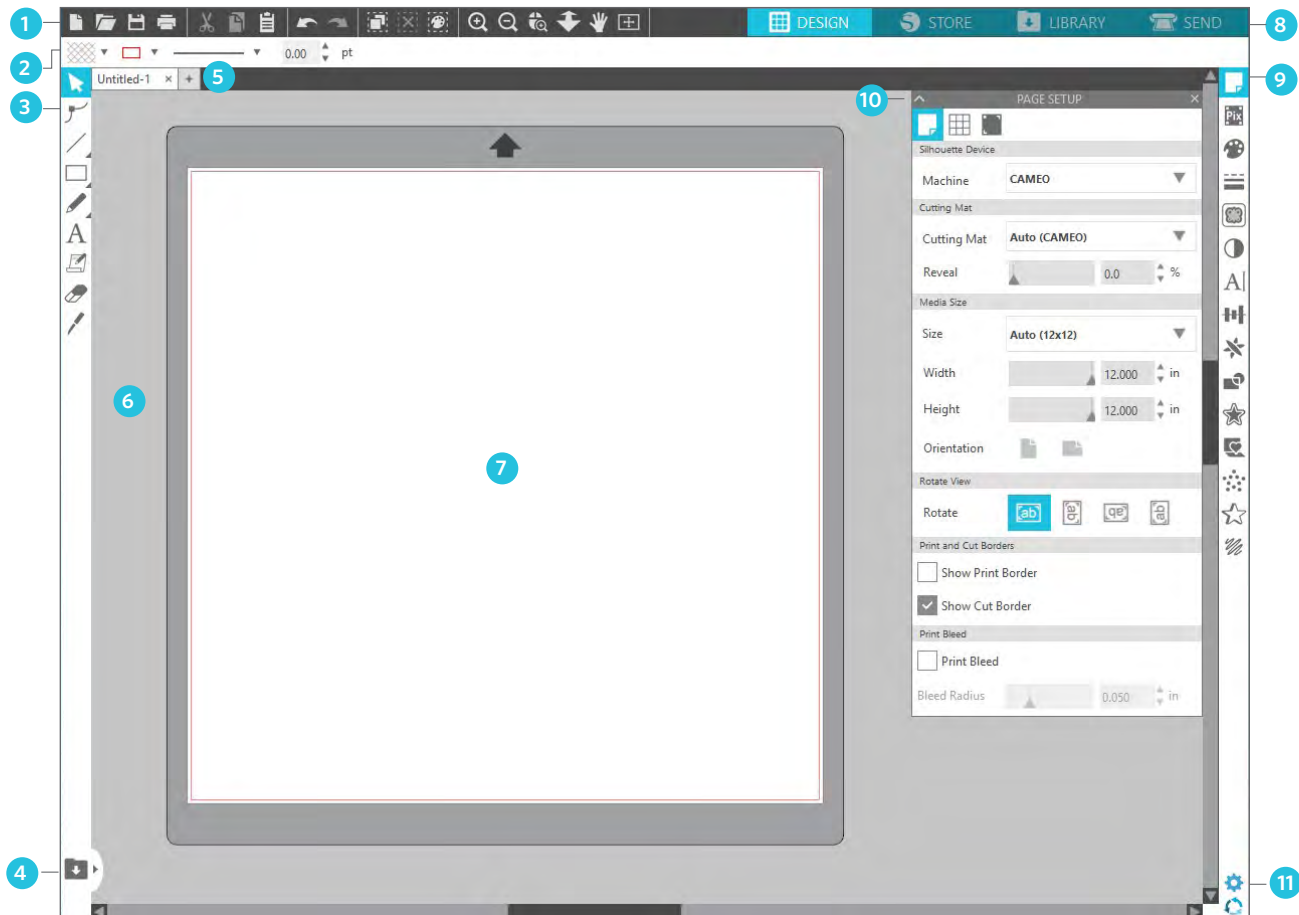

Overzicht werkgebied

1. Gereedschappen voor documenten - Gereedschappen die u nodig hebt om uw documenten aan te passen of objecten op uw document te selecteren.
2. Werkbalk Snelle toegang - De gereedschappen die tevoorschijn komen zijn specifiek voor de taak die u aan het uitvoeren bent en maken het doen van aanpassingen makkelijker.
3. Tekengereedschappen - De tekengereedschappen gebruikt u voor het creëren van vormen en het toevoegen van tekst aan het ontwerpgebied.
4. Gesplitst scherm bibliotheek - Deze knop laat u een gesplitst scherm met de bibliotheek en het ontwerpgebied creëren.
5. Documenttabbladen - Deze tabbladen gebruikt u om tussen de documenten die u open heeft te wisselen.
6. Bewaargebied (grijs) - Het bewaargebied kan worden gebruikt om ontwerpen te bewaren wanneer u uw ontwerpgebied opnieuw inricht. Ontwerpen die in dit gebied worden bewaard, worden niet gesneden of geprint.
7. Actief snijgebied - Hier creëert en plaatst u uw ontwerpen. Alles wat in dit gebied wordt bewaard, kan worden gesneden of geprint.
8. Navigatietabbladen - Deze tabbladen brengen u naar bepaalde plaatsen in de software.
9. Silhouette Studio®-gereedschappen — De gereedschappen van Silhouette Studio® bieden verschillende functies die u kunt gebruiken om uw ontwerpen aan te passen.
10. Panelen - Dit is de plek waar de panelen voor de gereedschappen van Silhouette Studio® verschijnen om u meer opties te geven.
11. Voorkeuren en thema's - Met deze opties kunt u uw voorkeuren en instellingen voor Silhouette Studio® aanpassen.

Navigatietabbladen

Er zijn vier tabbladen in de rechterbovenhoek:

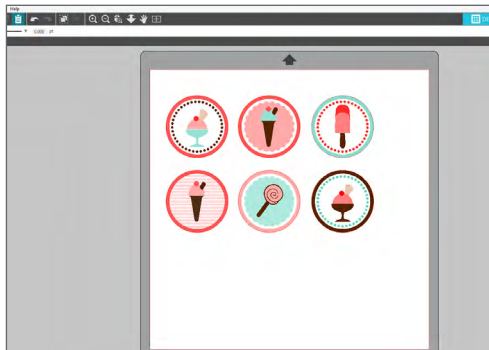

Design (Ontwerpen)

Dit ontwerpgebied is uw werkruimte om projecten te maken. In dit gebied bevinden zich de werkbalk, de witte ontwerppagina en het grijze bewaargebied. Wanneer u in de Bibliotheek, de Silhouette Design Store, of het menu Verzenden bent, klikt u op het tabblad Ontwerp om terug te keren naar de ontwerppagina.

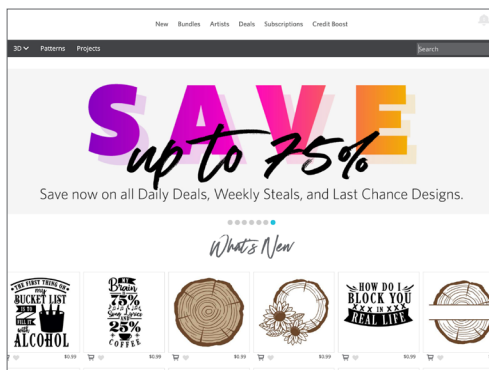

Store (Winkel)

Wanneer u verbonden bent met het internet opent het tabblad Store (Winkel) een browservenster die u naar de SilhouetteDesign Store brengt, waar u door ontwerpen kunt bladeren en ontwerpen kunt kopen.

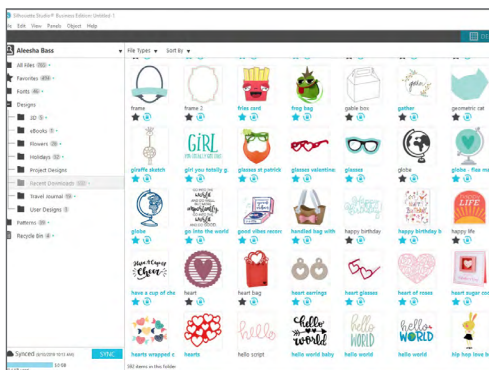

Library (Bibliotheek)

U heeft toegang tot uw opgeslagen ontwerpen vanaf het tabblad Library (Bibliotheek). Sorteert en organiseer uw ontwerpen op welke manier u maar wilt door mappen en submappen toe te voegen. Ontwerpen kunnen worden opgeslagen op uw computer of in de Silhouette-bibliotheek.

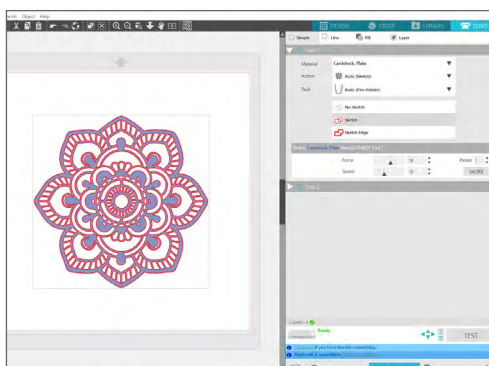

Send (Verzenden)

Vanaf het tabblad Send (Verzenden) kunt u de snij-instellingen van uw ontwerpen aanpassen en ze naar uw Silhouette verzenden. Dit menu werkt hetzelfde als een menu Verstuur een printopdracht in andere programma's.

Ontwerpgebied

Het ontwerpgebied is het eerste gebied dat u ziet wanneer u Silhouette Studio opent, en het is het gebied waar u waarschijnlijk de meeste tijd doorbrengt. Het is dus belangrijk om te leren hoe u het kunt gebruiken om uw ontwerpen te creëren.

Panelen

Elk pictogram van een Silhouette Studio®-gereedschap opent zijn eigen paneel. Panelen openen aan de rechterzijde van het ontwerpgebied, naast de pictogrammen van de Silhouette-gereedschappen. Het paneel dat standaard opent, is het paneel Pagina-instelling. Daar kunt u aanpassingen maken aan het ontwerpgebied, bijvoorbeeld aan de machine, het paginaformaat, en het formaat van het materiaal waar u mee wilt werken.

U kunt de panelen een voor een openen, of meerdere panelen tegelijkertijd gebruiken. Als u meerdere panelen wilt gebruiken, klikt en sleept u de naambalk en sleept het naar een nieuwe locatie. Vervolgens klikt u op een ander pictogram om het volgende paneel te openen. U kunt zoveel panelen open hebben als u wilt, en u kunt ze naar elke plek in uw ontwerpscherm verplaatsen.

Samenvouwende panelen

Panelen kunnen worden samengevouwen door op de pijl aan de linkerkant van het paneel te klikken. Door de panelen samen te vouwen, te verplaatsen en opnieuw te rangschikken kunt u het scherm instellen zoals u dat wilt. Wanneer u panelen sluit, springen de panelen daaronder omhoog om hun plaats op te vullen.

Kleefpanelen

Panelen zijn kleverig, dat wil zeggen dat ze aan de bovenkant van het ontwerpgebied of aan elkaar blijven plakken. Panelen hoeven echter niet aan elkaar te plakken. U kunt groepen panelen of individuele panelen naar elke plek op uw scherm verplaatsen. Afhankelijk van uw project kan het zijn dat u heel veel panelen open wilt hebben om met een ruime verscheidenheid aan gereedschappen aanpassingen te maken. Het kan ook zijn dat u slechts een enkel paneel tegelijk open wilt hebben.

Panelen met meerdere pictogrammen

Sommige panelen zijn panelen met slechts een enkel pictogram, zoals PixScan™ of Offset (Verschuiving). Andere panelen bestaan uit een groep gerelateerde pictogrammen. Deze pictogrammen zijn beschikbaar binnen het paneel, via aparte tabbladen. Zo bevat het paneel Transform (Transformeren) de pictogrammen Uitlijnen, Schalen, Roteren, Verplaatsen en, als u de Designer Edition heeft, Schuintrekken.

Paneelmodus

U kunt de paneelmodus aanpassen in het paneel Preferences (Voorkeuren). Onder Defaults (Standaardinstellingen) kunt u kiezen hoe u wilt dat de panelen openen.

- ▶ Single Panel Modus (Modus Enkel paneel): Er kan slechts één paneel tegelijk geopend zijn. Wanneer u een paneel open hebt en op een ander pictogram klikt, opent het nieuwe paneel zich in plaats van het paneel dat eerder geopend was.
- ▶ Flexible Panel Mode (Modus Flexibel paneel): Standaard. Net als bij de modus Enkel paneel, vervangt de modus Flexibel paneel een paneel in de standaardlocatie. De modus vervangt echter geen paneel dat u hebt verplaatst.
- ▶ Multiple Panel Mode (Modus Meerdere panelen): Alle nieuwe panelen openen zich, onafhankelijk van het aantal reeds geopende panelen.

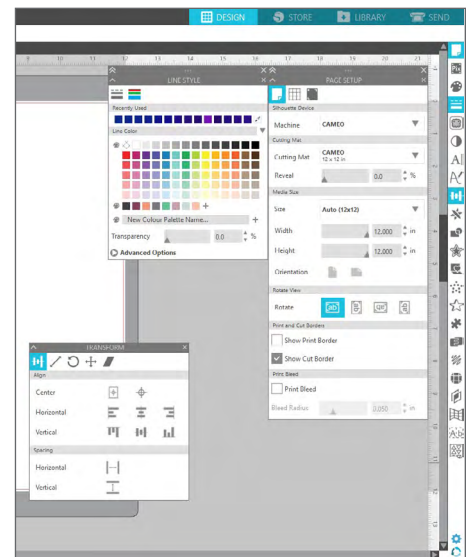
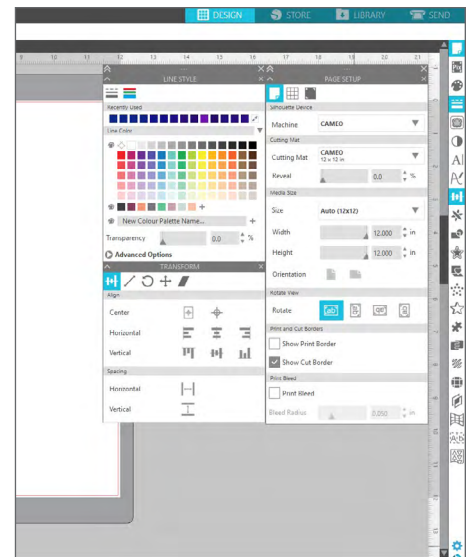

Tekengereedschappen

De werkbalk aan de linkerkant van de software herbergt het gereedschap dat u nodig hebt om eenvoudige vormen en tekst te creëren en te wijzigen.



Opmerking: als u andere edities van Silhouette Studio® hebt (b.v. de Silhouette Studio® Designer Edition), ziet u misschien meer gereedschappen voor het tekenen dan u hier ziet opgesomd. Meer informatie over deze gereedschappen vindt u in de Silhouette Studio®-softwarehandleiding.

Eenvoudige vormen

Lijnen

- Voor het tekenen van een lijn kiest u het lijngereedschap uit de werkbalk aan de linkerkant. Klik en sleep met de muis om een lijn te trekken, of klik één keer om een lijn te beginnen en klik nogmaals om de lijn te beëindigen.
- ▶ Houd SHIFT ingedrukt tijdens het creëren van een lijn om een lijn te trekken die perfect verticaal, horizontaal of 45 graden is.

Rechthoeken/vierkanten

Voor het tekenen van een rechthoek kiest u het rechthoekgereedschap uit de werkbalk aan de linkerkant. Klik en sleep met de muis om een rechthoek te trekken, of klik één keer om een hoek in te stellen en klik nogmaals voor de tegenoverliggende hoek.

- ▶ Houd tijdens het creëren van een rechthoek SHIFT ingedrukt voor het maken van een perfect vierkant.
- ▶ Houd ALT (OPTION op een v=Mac®) ingedrukt om een rechthoek vanuit het midden te tekenen in plaats van vanuit een hoek.
- ▶ Houd SHIFT + ALT (SHIFT + OPTION op een Mac®) ingedrukt om een perfect vierkant te tekenen met als middelpunt uw originele klik.

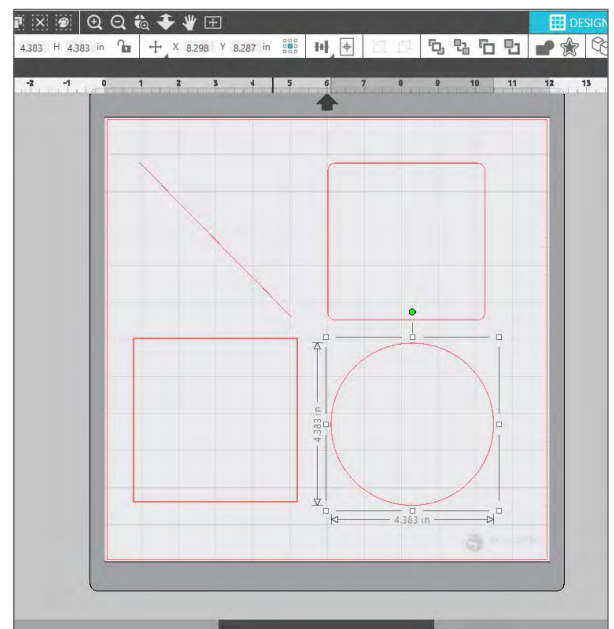

Vrije hand

Om met het vrije-handgereedschap te tekenen, klikt u op dit gereedschap in de werkbalk aan de linkerkant. U kunt het normale vrije-handgereedschap kiezen, of het soepele vrije-handgereedschap. Om te tekenen klikt en sleept u de vorm die u wilt maken naar uw ontwerpgebied.

- ▶ Om de vorm die u heeft gecreëerd aan te passen, kunt u het gereedschap Punten aanpassen gebruiken. Dit gereedschap maakt de punten van een vorm zichtbaar en stelt u in staat deze te verplaatsen.



Tekst

Om letters of woorden te snijden in elk lettertype dat uw computer biedt, kiest u het tekstgereedschap uit de werkbalk aan de linkerkant van het scherm. Met het tekstgereedschap geselecteerd, klikt u waar dan ook op de pagina en begint te typen. Het lettertype zal een standaard lettertype zijn, maar u kunt dit eenvoudig wijzigen in het paneel Text Style (Tekstoptie) dat te voorschijn komt.

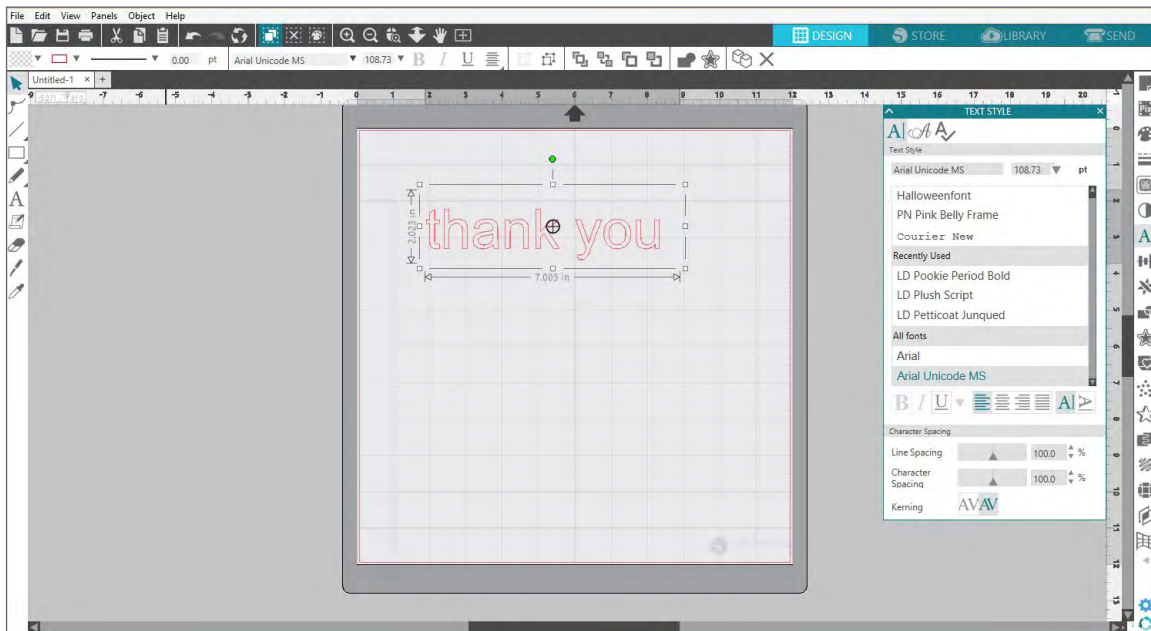

Na met het tekstgereedschap op de pagina te hebben geklikt verschijnt er een knipperende cursor. Begin de letters, woorden of zinnen te typen die u wilt.

Wanneer u tekst typt of bewerkt, verschijnt aan de rechterkant van het scherm het paneel Text Style (Tekstoptie). In dit paneel kunt u het lettertype, de tekstgrootte en -dikte, de uitlijning en de teken- en regelafstand veranderen. Gebruik de muis om uw tekst te markeren voordat u het lettertype, de grootte, de dikte, enz. aanpast.

Als u klaar bent met het typen van uw tekst, klikt u ergens buiten de pagina. Hiermee sluit u de tekstbewerkingsmodus en deselecteert u de tekst. Als u een wijziging in de tekst wilt maken, dubbelklikt u op de tekst op de pagina met behulp van het selecteergereedschap (te vinden in de werkbalk aan de linkerkant)

- ▶ Om uw tekst over de pagina te bewegen, klikt en sleept u deze naar een nieuwe locatie.
- ▶ Wanneer u de afmetingen van uw tekst wilt aanpassen, selecteert u de tekst en klikt en sleept u aan een van pijltjes in de hoeken.
- ▶ Wanneer u de tekst wilt draaien, selecteert u de tekst en klikt en versleept u de groene cirkel die boven het object wordt weergegeven.

Library (Bibliotheek)

Aanmelden

De bibliotheek is de plek waar u alle ontwerpen vindt die u in de Silhouette Design Store hebt gekocht. U kunt ook uw eigen ontwerpen opslaan in uw Silhouette-bibliotheek.

Wanneer u op het tabblad Library (Bibliotheek) klikt, kan het zijn dat u wordt gevraagd u aan te melden op uw Silhouette-account als u dat nog niet heeft gedaan. Vul uw e-mailadres en wachtwoord in en klik op "Sign In" (Aanmelden). Als u nog geen Silhouette-account heeft, kunt u op de link "Sign Up FREE" (Gratis aanmelden) klikken.

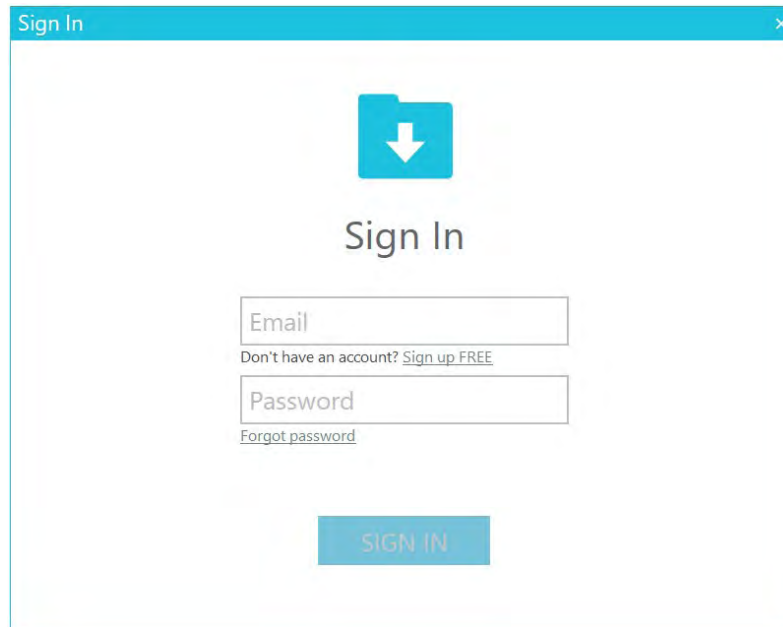

Zodra u zich heeft aangemeld, ziet u aan de linkerkant mappen en aan de rechterkant ontwerpen. Maak u zich geen zorgen wanneer u nog geen ontwerpen hebt! Er is genoeg tijd om later ontwerpen toe te voegen.

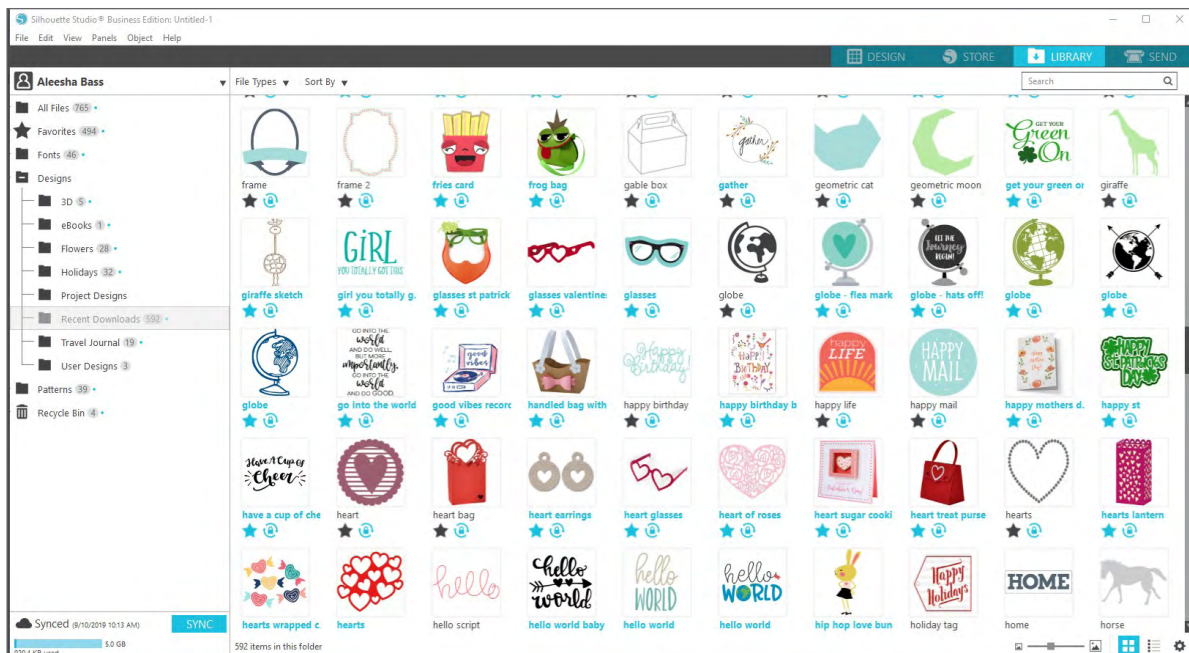

Uw bibliotheek organiseren

U kunt uw ontwerpen in uw bibliotheek organiseren door nieuwe mappen voor uw ontwerpen aan te maken.

Sleep een design vanuit het venster aan de rechterkant naar de door u aangemaakte nieuwe map in het paneel Mappen aan de linkerkant. De getallen in de cirkels naast de mappen geven aan hoeveel ontwerpen er in de respectievelijke mappen zitten.

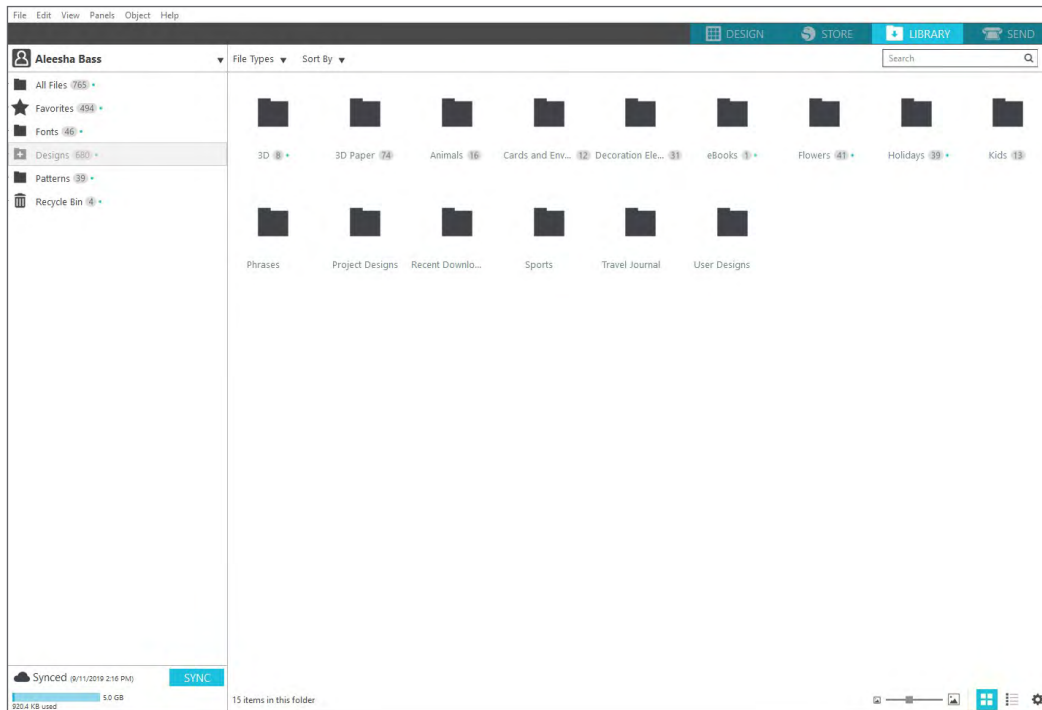

Wanneer u ontwerpen uit de Silhouette Design Store koopt, vindt u deze terug in uw map Recent Downloads. Hiervandaan kunt u ontwerpen naar andere mappen verplaatsen.

Om mappen aan uw bibliotheek toe te voegen, klikt u op de map Designs (Ontwerpen). Rechtsklik op een open plek in de map en selecteer "New Folder" (Nieuwe map). Een nieuwe map genaamd "Untitled Folder" (Naamloze map) verschijnt, maar u kunt de naam wijzigen.

Ga door met het toevoegen van mappen en submappen volgens dezelfde methode.

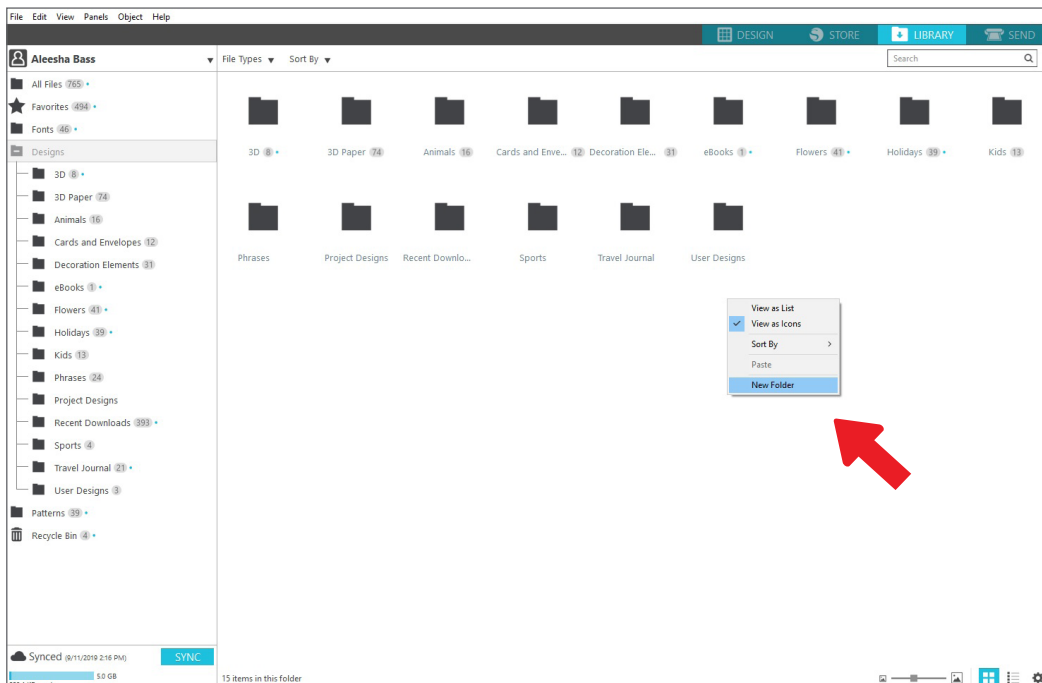

Uw bibliotheek op ontwerpen doorzoeken

Ontwerpen die u koopt uit de Silhouette Design Store zijn gekoppeld aan bepaalde trefwoorden. Dit maakt het zoeken naar een bepaald ontwerp makkelijk. Als u naar een ontwerp wilt zoeken, opent u de bibliotheek door op het tabblad Library (Bibliotheek) te klikken. Ga naar het zoekveld in de rechterbovenhoek en typ het trefwoord.

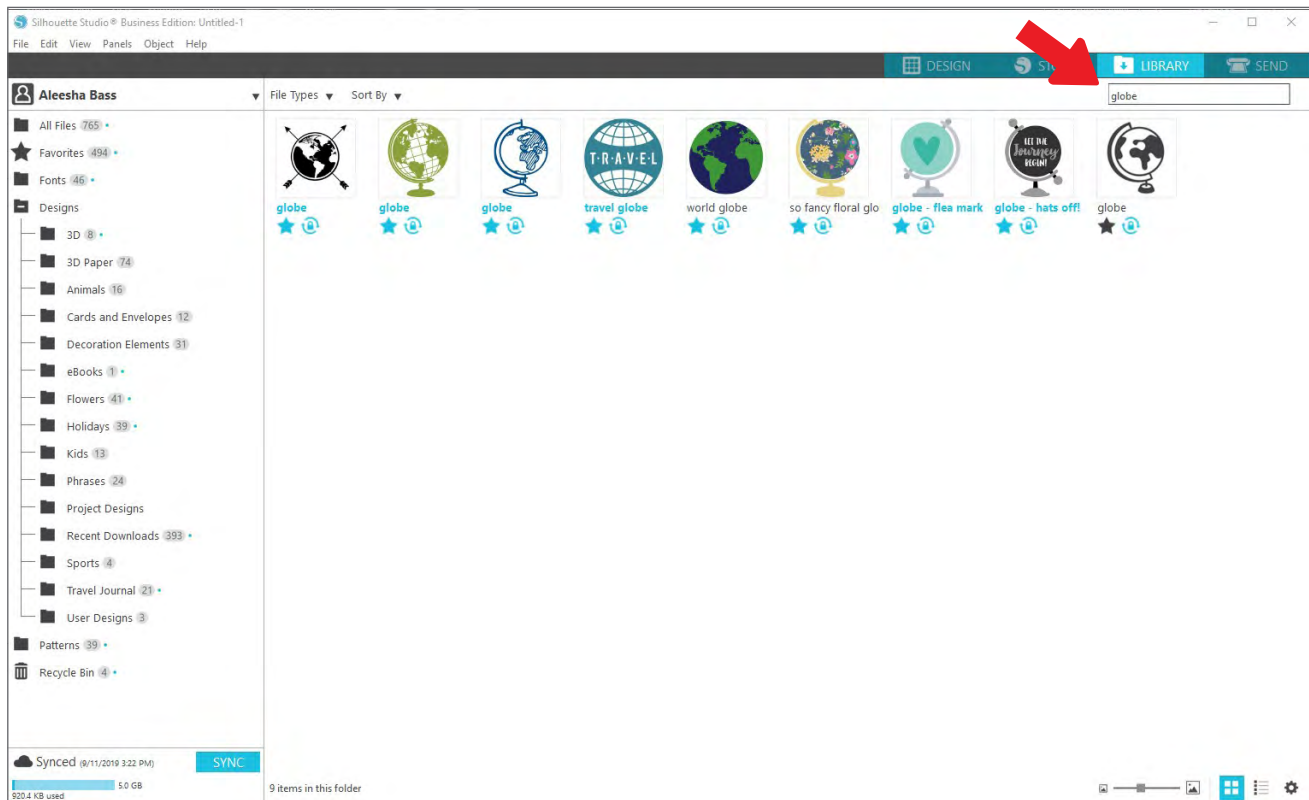

Ontwerpen uit de bibliotheek gebruiken

Zodra u een ontwerp hebt gevonden dat u wilt gebruiken, dubbelklikt u op het ontwerp om het op uw pagina te plaatsen. U kunt ook rechtsklikken op het ontwerp en "Open [filename]" ([bestandsnaam] openen) selecteren. Dit sluit automatisch de bibliotheek en brengt u naar de ontwerppagina. De bibliotheek kan eenvoudig opnieuw worden geopend door op het tabblad Library (Bibliotheek) te klikken.

Om de bibliotheek te sluiten zonder een ontwerp te plakken, klikt u op het tabblad Design (Ontwerpen) om terug te keren naar het ontwerpgebied of op het tabblad Store om meer ontwerpen te zoeken.

Gesplitst scherm bibliotheek tonen

Om tegelijkertijd uw ontwerpgebied en uw Silhouette-bibliotheek te zien, kunt u de functie Gesplitst scherm bibliotheek gebruiken. Om het scherm te splitsen moet u eerst naar het ontwerpscherm gaan. Ga naar de onderkant van het scherm en klik op de map met de naar beneden gerichte pijl (ook wel bekend als het bibliotheekpictogram) of klik op de naar rechts gerichte driehoek. Dit opent het gesplitste scherm.



Zodra uw gesplitste scherm open is, kunt u door de bibliotheekmappen navigeren om het juiste ontwerp te vinden dat u aan uw ontwerppagina wilt toevoegen. U kunt of op een ontwerp dubbelklikken, of het aanklikken en naar zijn plaats op de ontwerppagina slepen.

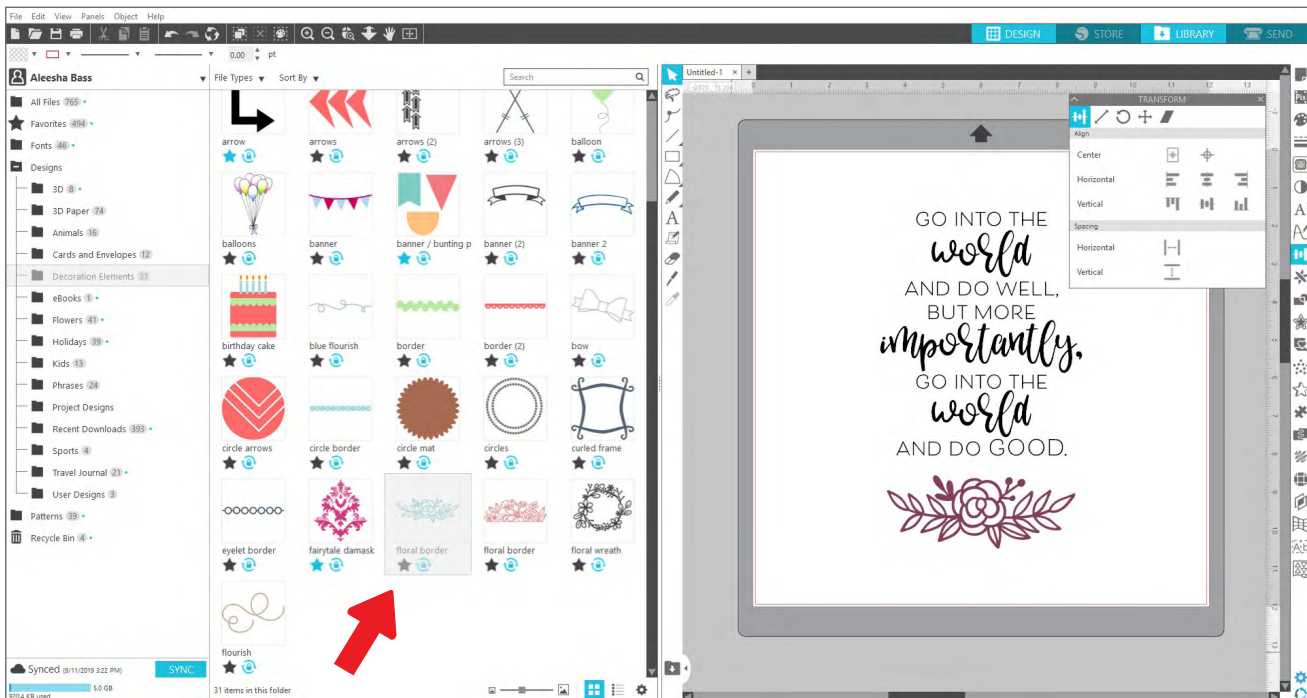

Wanneer u klaar bent met het gesplitste scherm, kunt u op hetzelfde bibliotheekpictogram in het midden van het gesplitste scherm klikken om het deel met de bibliotheek weer te verbergen.

Silhouette Design Store

De Silhouette Design Store bevat meer dan 170.000 ontwerpen om met uw Silhouette-machine te snijden, waaronder eenvoudige knipsels, complexe patronen en ontwerpen, lettertypes en zinnen, 3D-ontwerpen en meer. De meeste ontwerpen kosten slechts 99 dollarcent. De Design Store houdt regelmatig uitverkoop en over het algemeen wordt er elke week een gratis ontwerp gepubliceerd.

Om de Silhouette Design Store te bezoeken, klikt u op het tabblad Store in de rechterbovenhoek van de software. Dit opent een browservenster en brengt u naar de winkel.

Het gratis ontwerp van de week wordt weergegeven op de pagina Deals (Aanbiedingen). U kunt ook andere aanbiedingen, nieuwe ontwerpen, trending ontwerpen en meer bekijken.

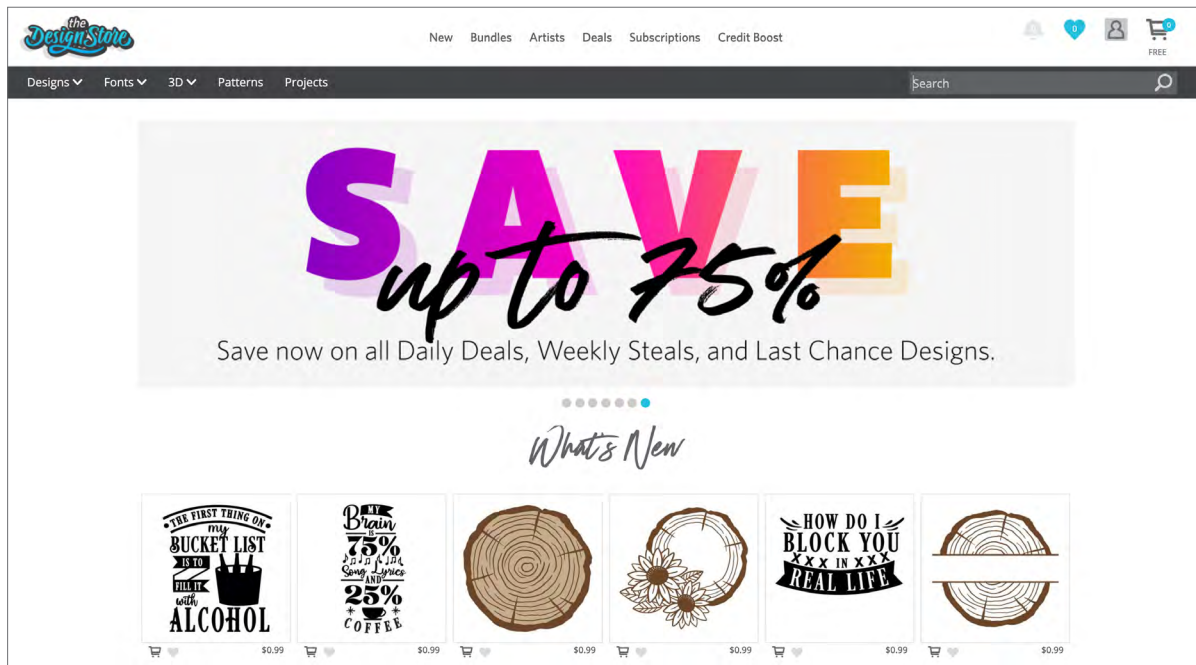

Zoek naar ontwerpen door trefwoorden in te voeren in de zoekbalk, of gebruik het menusysteem om naar ontwerpen in een bepaalde categorie te zoeken.

Ontwerpen downloaden

Download voorlopig een gratis ontwerp door op het gratis ontwerp van deze week te klikken. U vindt het gratis ontwerp op de pagina Deals onder "Free Designs" (Gratis ontwerpen).

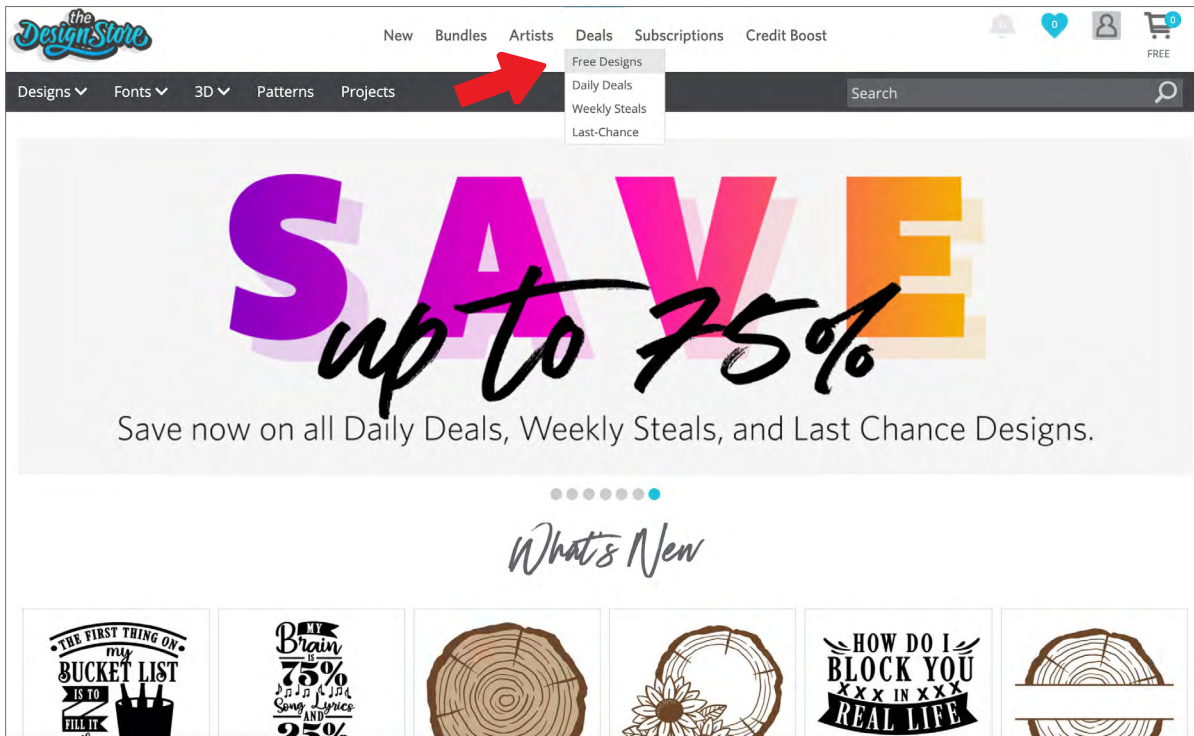

Wanneer u op een ontwerp klikt, verschijnt er een venster met meer informatie over dat ontwerp. Hier kunt u zien wat voor type ontwerp het is, wat het bestandstype is en hoeveel het kost.

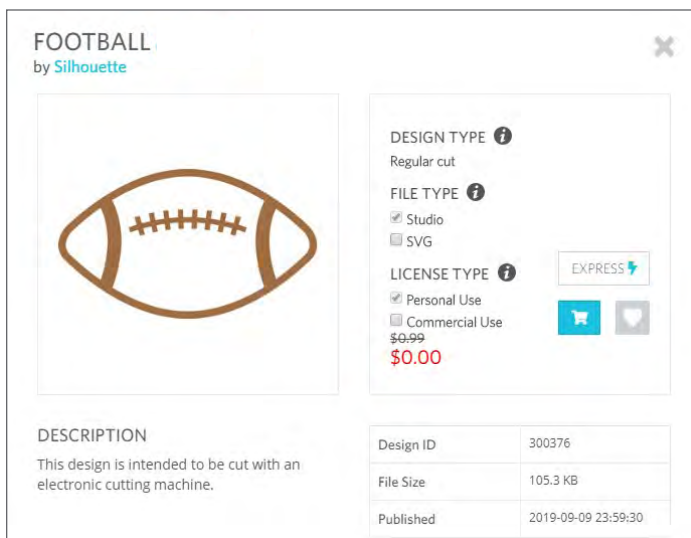

Om een ontwerp aan uw winkelwagen toe te voegen, klikt u op het blauwe winkelwagenpictogram. Klik vervolgens op de pijl of klik op het pictogram in de rechterbovenhoek van de Design Store om naar uw winkelwagen te gaan.

Omdat u een gratis ontwerp download, zou het totaalbedrag van uw winkelwagen \$ 0,00 moeten zijn.

Nadat u uw winkelwagen heeft gecontroleerd, klikt u op de knop Checkout (Kassa) om verder te gaan. De Design Store zal u nu vragen u aan te melden voordat u uw ontwerp downloadt.

Als het goed is heeft u al een Silhouette-account aangemaakt, maar als u dat nog niet heeft gedaan is dat geen probleem; het aanmaken van een nieuwe account kost maar een paar seconden. Klik op de link "Sign up FREE" (Gratis aanmelden) op de aanmeldpagina om een nieuwe account aan te maken.

Zodra uw account is aangemaakt dient u opnieuw naar uw winkelwagen te gaan en nogmaals te proberen het betaalproces te voltooien. U zult elke keer dat u ontwerpen downloadt worden gevraagd uw wachtwoord te valideren.

Paneel Verzenden

Wanneer u op het tabblad Send (Verzenden) klikt, ziet u een grijs weergegeven versie van het ontwerpscherm aan de linkerkant en het paneel Send (Verzenden) aan de rechterkant. Het paneel Verzenden stelt u in staat aanpassingen te maken aan uw snij-instellingen zodat u uw ontwerp perfect kunt uitsnijden.

In het tabblad Verzenden kunt u kiezen uit vier acties: eenvoudig, lijn, vullen en laag.

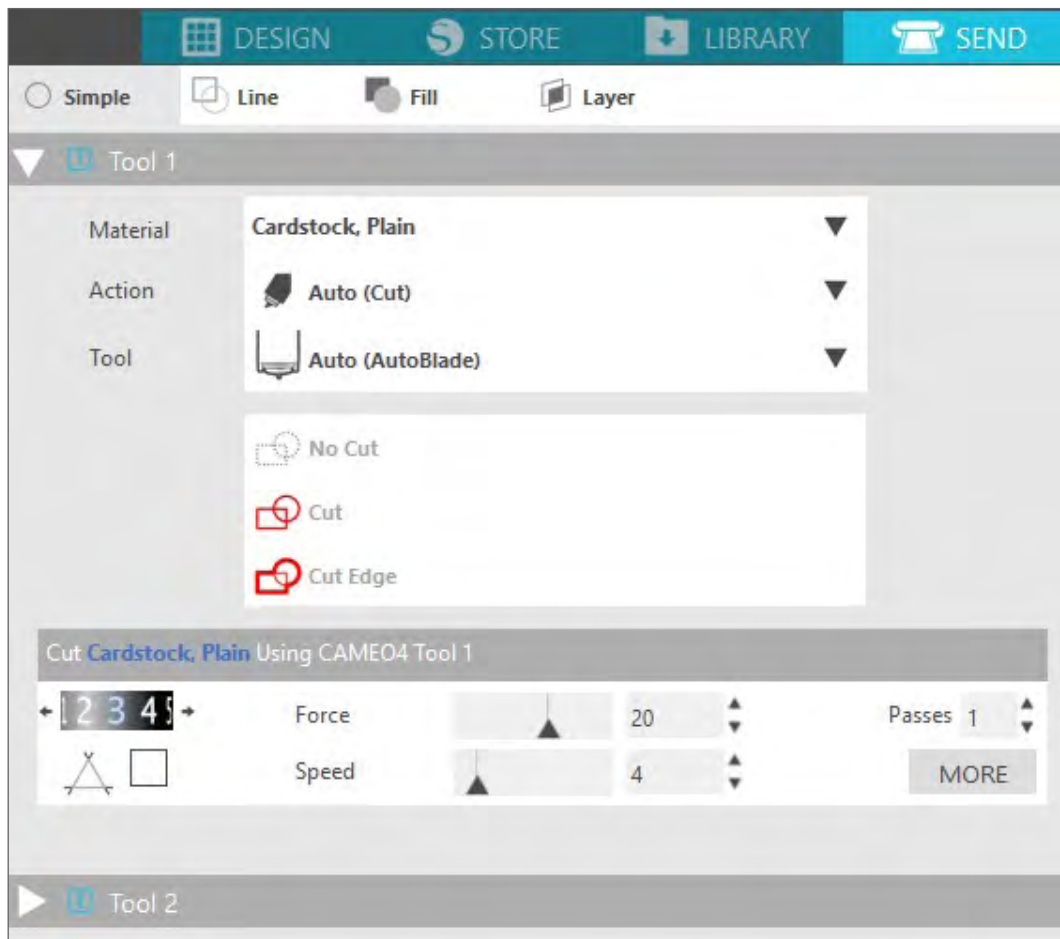

Met elke actie kunt u specifieke snij-instellingen aanpassen. Het snijden is heel eenvoudig, het omvat niet meer dan het kiezen van uw materiaal, uw actie en uw gereedschap in het paneel Simple (Eenvoudig) en te klikken op "Send" (Verzenden).

Het scherm Verzenden heeft twee delen: het paneel aan de rechterzijde en het scherm met uw ontwerp aan de linkerzijde. Het paneel aan de rechterzijde omvat de actietabbladen alsook de actie-opties. Wanneer u het tabblad Send opent, worden de snijlijnen in uw ontwerp dikker weergegeven zodat u exact kunt zien wat uw Silhouette gaat snijden.

Als u aanpassingen wilt maken aan uw ontwerp moet u terugkeren naar uw ontwerpscherm door op het tabblad Design (Ontwerpen) te klikken. U kunt uw ontwerp verplaatsen wanneer u zich in het tabblad Send (verzenden) bevindt, maar u kunt geen andere aanpassingen aan het ontwerp maken.

De eerste optie op het paneel Action (Actie) is het tabblad Simple (Eenvoudig). Hier kunt u het materiaaltype kiezen, bepalen welke actie u Silhouette wilt laten uitvoeren, wat voor soort mes u gebruikt, en welke lijnen u gesneden, geëts, ingekerfd, gebosseleerd, of gespikkeld wilt hebben.

Voor geavanceerdere instellingen kunt u gebruikmaken van het paneel Line (Lijn), Fill (Vullen) of Layer (Laag). Met het paneel Line of Fill kunt u bepalen welke taak de Silhouette zal uitvoeren op basis van de lijn- of vulkleur van de afbeelding. Als u een design met meerdere lagen heeft, kunt u het paneel Layer gebruiken om te kiezen welke lagen moeten worden gesneden.

De Cameo 4 prepareren

Materiaal op de snijmat plaatsen

Verwijder de niet plakkende folie van de snijmat. Een nieuwe mat zal in het begin heel plakkerig zijn. Om schade aan materialen die u op de snijmat legt te voorkomen, plaatst u de mat met de plakkerige kant naar beneden om een ondergrond die niet teveel pluist, zoals denim of microvezel. Dit maakt de mat minder plakkerig. De mat houdt echter, zonder deze te beschadigen, de materialen nog steeds goed op hun plaats.

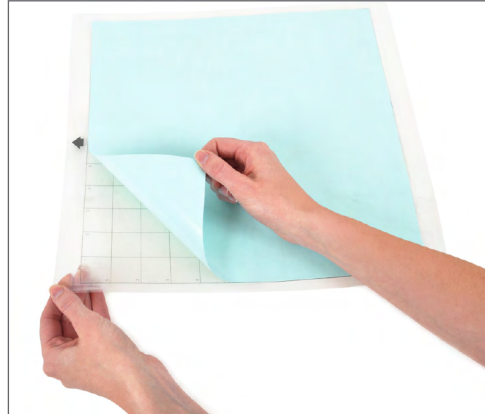

Plaats uw papier of ander materiaal op de snijmat zoals aangegeven op de illustratie in Silhouette Studio®.

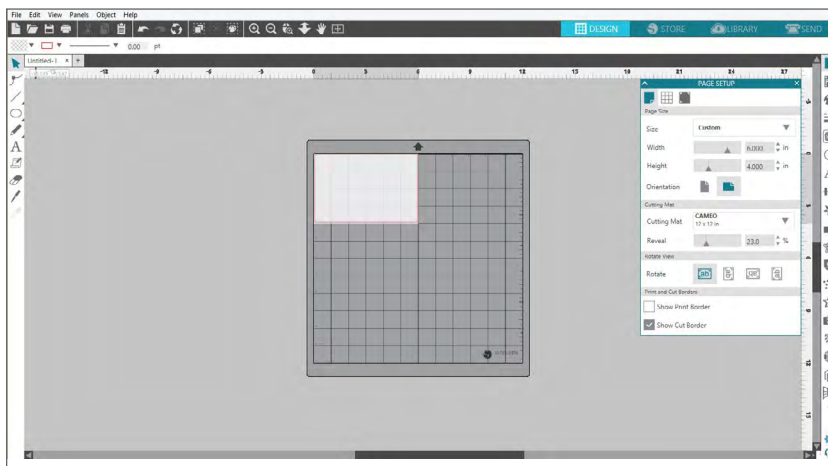

De Cameo aanzetten

Zet de Silhouette Cameo® aan door op de aan-/uitknop te drukken en te wachten totdat de machine is opgestart. De snijmat in de machine invoeren

- ▶ Til de deksel op en schuif deze naar achteren.
- ▶ Lijn de linkerrand van de mat uit met de grijze uitlijnmarkering aan de linkerkant van de machine.
- ▶ Druk de mat tegen de witte rolwielletjes.
- ▶ Druk op het aanraakpaneel op de naar boven wijzende pijl om uw mat in de snijpositie te laden.

Als u op het scherm geen afbeelding van de snijmat onder uw document ziet, klikt u op het pictogram Paginainstelling bovenaan de Silhouette-werkbalk aan de rechterkant van het venster. Onder de sectie Cutting Mat (Snijmat) kiest u de Cameo-mat.

Positioneer uw afbeelding op het scherm waar u het op de mat wilt snijden. Zorg ervoor dat uw ontwerp binnen de rode marges van uw pagina blijft.

Het gereedschap plaatsen

Het kiezen van een gereedschap of mes is een belangrijke stap bij het prepareren van uw Silhouette voor het snijden. Omdat uw machine met een AutoBlade wordt geleverd, kunt u deze plaatsen. Verschillende typen messen worden op verschillende manieren aangepast. Instructies voor het aanpassen van andere mestypen bevinden zich op de verpakking van het mes.

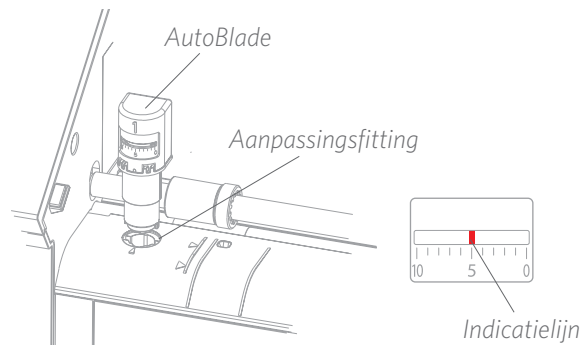

Wanneer u AutoBlade gebruikt zal het mes automatisch worden aangepast wanneer u uw ontwerp verzendt om te worden gesneden. Om AutoBlade of een ander mes handmatig aan te passen, gebruikt u de aanpassingsfitting in de machine, of het draagbare gereedschap dat met de machine wordt meegeleverd. Druk het mes voorzichtig op en neer in de aanpassingsfitting tot de rode indicatielijn in de richting van de gewenste instelling wijst.

Mesinstelling	Materiaal
1	Dunne materialen zoals vinyl en glad opstrijkmetaal
2-3	Middelzware materialen zoals papier, karton en velours opstrijkmetaal
4-6	Dikkere materialen zoals geribbeld karton en papier met een patroon
7-10	Dik materiaal zoals canvas

Opmerking: de AutoBlade, Ratchet Blade, Premium Blade, Fabric Blade en Sketch Pens werken alleen in de linker gereedschapshouder, Gereedschapshouder 1.

De bovenstaande mesinstellingen zijn alleen van toepassing met de AutoBlade, de Ratchet Blade of de Premium Blade. In alle gevallen laten hogere mesinstellingen meer mes vrij zijn bedoeld voor het snijden van dikkere materialen. Raadpleeg Silhouette Studio® voor de aanbevolen mesinstellingen voor verschillende materialen.

Wanneer u uw gereedschap niet gebruikt, kunt u het opbergen in de gereedschapshouder aan de linkerkant van uw machine. Schuif gewoon de deksel naar links en plaats uw gereedschap erin. Wanneer u klaar bent schuift u de deksel weer naar rechts om de houder te sluiten.

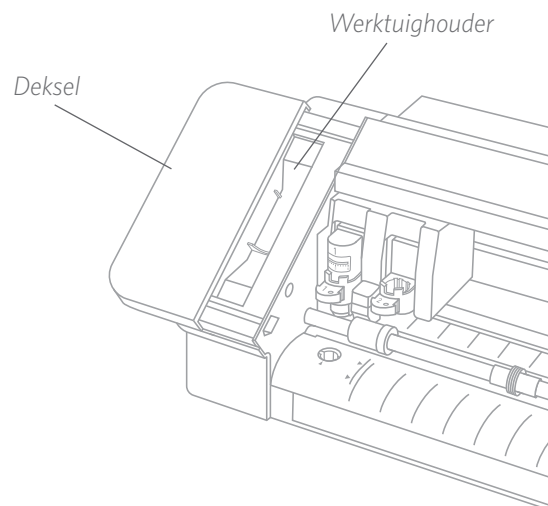

Automatische gereedschapsdetectie

Nieuw bij de Cameo 4 is de automatische gereedschapsdetectie. Deze functie stelt de software in staat te detecteren welk gereedschap in de machine is geplaatst en het paneel Verzenden automatisch te vullen met actie-opties.

Deze functie is alleen beschikbaar met de Cameo 4 en de Cameo 4-gereedschappen. U kunt een kleine metalen strip zien op de achterkant van de gereedschappen en gereedschapsadapters. Dit is wat de machine, en op zijn beurt de software, vertelt welk gereedschap in de gereedschapshouder is geplaatst.

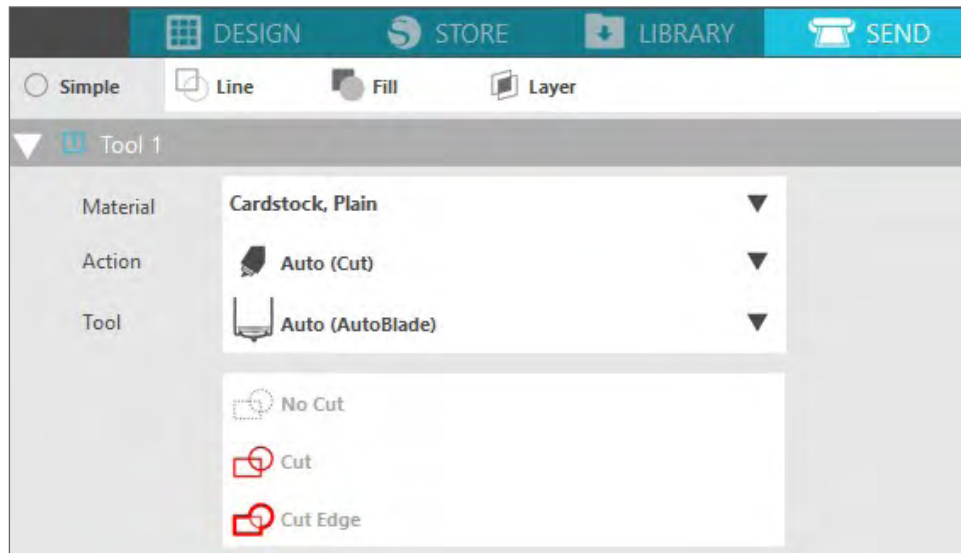

Gereedschapsadapters

Omdat de gereedschapshouder van de Cameo 4 een beetje anders is gebouwd dan die van vorige Cameo-versies, worden er met de Cameo 4 vier gereedschapsadapters meegeleverd die u kunt gebruiken om gereedschap in de Cameo 4 te plaatsen.



Gebruik de blauwe gereedschapsadapter met de Sketch Pens van Silhouette



Gebruik de grijze gereedschapsadapter met het Deep-Cut mes



Gebruik de zwarte gereedschapsadapter met de Standard (Ratchet) en Premium messen



Gebruik de witte gereedschapsadapter met de 2 mm Kraft-mes (compatibel met vorige machines van Silhouette)

Installatie met dubbele wagen

De Cameo biedt een dubbele wagen om tegelijkertijd twee verschillende gereedschappen te kunnen vasthouden. Dit maakt het u mogelijk een verscheidenheid aan acties uit te voeren met verschillende typen messen. De twee houders zijn gelabeld als 1 (of Gereedschap 1, aan de linkerkant) en 2 (of Gereedschap 2, aan de rechterkant). De messen van de Cameo zijn voorzien van een 1 of een 2. Deze getallen geven aan in welke gereedschapshouder u het gereedschap kunt gebruiken.

Als u voor de Cameo 3 een gereedschap gebruikt met een adapter, bijvoorbeeld Ratched Blade, dan kan dat gereedschap alleen in houder nummer 1 gebruikt worden.

Vergrendelen en ontgrendelen van gereedschap

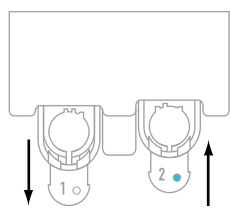

Ontgrendel eerst de Gereedschap 1-positie door de vergrendelingshendel uit te trekken. Plaats de AutoBlade (of welk ander gereedschap of gereedschapsaanpasser u ook gebruikt) in Gereedschapshouder 1 en druk het vergrendelingsmechanisme weer op zijn plaats. Het kan handig zijn het gereedschap naar beneden te drukken terwijl u de vergrendelingshendel weer teruggedrukt. Dit garandeert dat het gereedschap stevig op zijn plaats wordt vergrendeld.

De vergrendelingshendels werken voor Gereedschapshouder 1 en Gereedschapshouder 2 op dezelfde manier. Het maakt ook niet uit welk gereedschap is geplaatst, elk gereedschap wordt op dezelfde manier op zijn plaats vergrendeld.

Als u naast het gereedschapsnummer het blauwe lampje ononderbroken ziet branden weet u dat het gereedschap veilig is vergrendeld.

De rolwielpjes aanpassen

Door de rolwielpjes op de centrale rollerschacht aan te passen kan de Silhouette Cameo® de volgende formaten materiaal snijden: A4, brief, 30,5 cm en 33 cm.

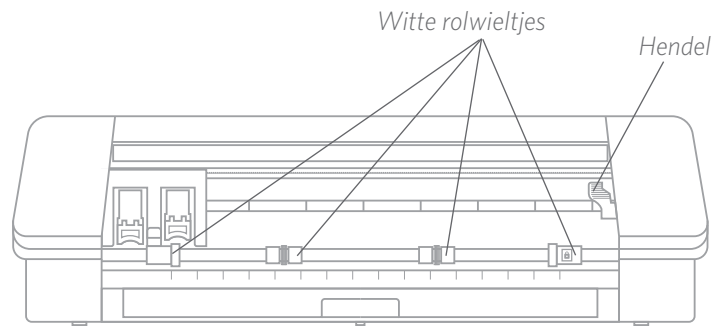

Vind de ontgrendelingshendel aan de rechterkant en draai het met de klok mee.

⚠ Wanneer het rolwielje niet stevig op zijn plaats is vergrendeld, kan deze verschuiven.

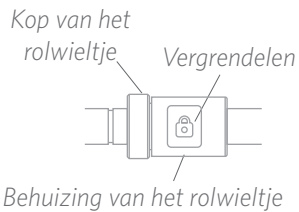

Houd de behuizing van het rolwielje stevig vast en druk op de vergrendelingsknop.

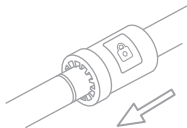

Terwijl u de vergrendelingsknop ingehouden houdt, schuift u de rolwieljes naar de gewenste positie. Laat de knop op de behuizing van het rolwielje los en vergrendel de ontgrendelingshendel door deze tegen de klok in te draaien.

Het materiaal laden

Wanneer het materiaal op de snijmat is geladen of als u weet welk materiaal u wilt gaan gebruiken, is het tijd om de snijmat of het materiaal in de machine te laden.

LET OP: Het is heel belangrijk dat materiaal dat geen snijmat gebruikt, stevig wordt vastgehouden terwijl het in de machine wordt ingevoerd, zodat het materiaal door beide rolwielletjes even stevig wordt vastgehouden. Anders blijft het materiaal in het midden hangen en zal de resulterende snede niet goed werken.

Er zijn twee verschillende laadmethodes. In beide gevallen moet u ervoor zorgen dat u eerst de schuifregelaars aanpast aan uw materiaal:

1. Verplaats de rechter rolwielletjes zodat deze overeenkomen met de breedte van uw snijmat of materiaal.
2. Stel de middelste schuifregelaars zo in dat ze op gelijke afstand staan van de linker- en rechterschuif.

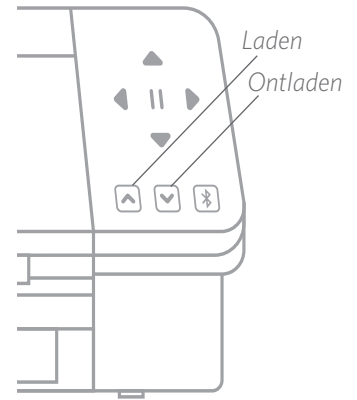

De eerste methode is een vertraagde laadmethode (aanbevolen voor grotere snijvlakken):

1. Klik op de knop Laden op de Cameo. De knop Laden knippert om aan te geven dat hij klaar is om het materiaal te laden.
2. Lijn de linkerkant van de snijmat of het gerolde materiaal uit met de grijze lijn voor de wagen en de linker handgreep op de rolbeugel.
3. Na een paar seconden zal de machine uw snijmat of materiaal grijpen en in positie brengen onder de rolbeugel.

De tweede methode is de methode met onmiddellijk laden (aanbevolen voor kleinere snijvlakken):

1. Lijn de linkerkant van de snijmat of het materiaal uit met de grijze lijn voor de wagen en de linker handgreep op de rolbeugel.
2. Klik op de knop Laden op de Cameo. De machine zal onmiddellijk uw snijmat of materiaal grijpen en in positie brengen onder de rolbeugel.

Als u het punt waar met het snijden moet worden begonnen wilt aanpassen nadat u het materiaal heeft geladen, kunt u gebruikmaken van de pijlen op het bedieningspaneel of in de Silhouette Studio®-software.

Druk na het snijden op de knop Ontladen. De rollen zullen de snijmat of het materiaal van onder de rolbeugel verplaatsen om deze vrij te geven.

Een ontwerp snijden

Zodra u een ontwerp hebt uitgekozen, het materiaal is geladen en de machine is geprepareerd, bent u klaar om voor de eerste keer te snijden!

Ga terug naar Silhouette Studio® om alle noodzakelijke informatie toe te voegen die u eventueel nog mist. Dit is wat u tijdens het snijden kunt verwachten van elke sectie wanneer u snijdt met de actie Simple (Eenvoudig).

In zowel de sectie voor Gereedschap 1 als voor Gereedschap 2 ziet u vervolgkeuzemenuopties voor het materiaal, de actie en het gereedschap.

Selecteer eerst uw materiaal. Het is belangrijk dat u accuraat bent bij de selectie omdat Silhouette Studio® de snij-instellingen voor elk materiaal zorgvuldig heeft afgesteld. Als u vindt dat u aanpassingen moet maken, kunt u deze instellingen wijzigen. Wanneer u een nieuw materiaal moet toevoegen, kunt u op de knop "Add New Material Type" (Nieuw materiaaltype toevoegen) klikken onderaan de vervolgkeuzelijst voor het materiaal en uw eigen snij-instellingen toevoegen.

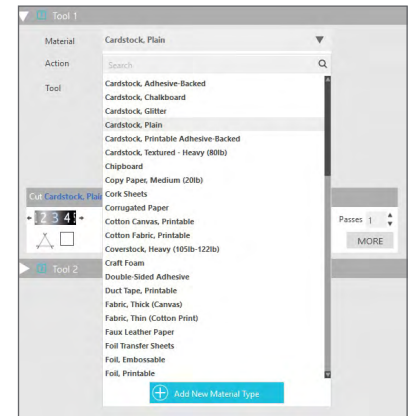

Selecteer vervolgens het gereedschap of controleer of het juiste gereedschap is geselecteerd. Met Automatische gereedschapsdetectie zou uw machine automatisch moeten detecteren welk gereedschap er in de gereedschapshouder zit. Hier hebben we twee verschillende gereedschappen in de Cameo 4 geplaatst: de AutoBlade en de Sketch Pen-gereedschapsadapter.

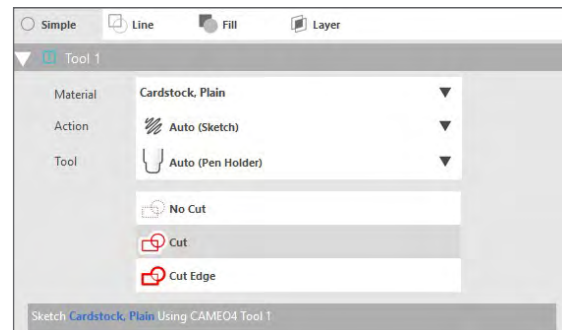
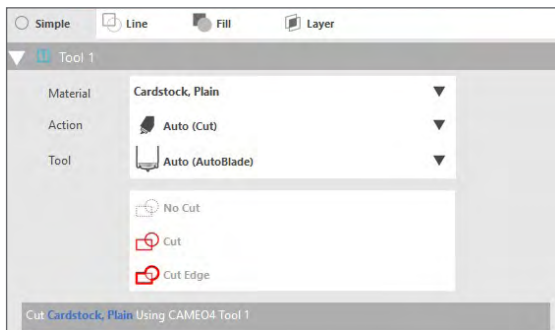

Nu bent u gereed om op de knop Send (Verzenden) te drukken en toe te kijken hoe Silhouette uw ontwerp heel precies uitsnijdt!

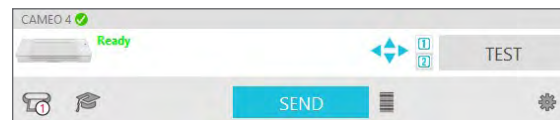

Wanneer u ooit vergeet wat u moet doen om een ontwerp uit te snijden, kunt u op het pictogram met de afstudeerbaret in de linkeronderhoek van het paneel Verzenden klikken, links van de knop Send (Verzenden). Dit toont u een korte diavoorstelling over de stappen die u moet volgen.

Gereedschap 1 en Gereedschap 2

In tegenstelling tot de Cameo 3, voeren de gereedschapshouder in het systeem met dubbele wagen verschillende snijfuncties uit, zodat de gereedschappen niet verwisselbaar zijn. Hier zijn de compatibele gereedschappen en functies voor elke gereedschapshouder:

	Gereedschap	Automatische actie
Gereedschap 1	AutoBlade	Snijden
	Ratchet Blade	Snijden
	Deep Cut Blade	Snijden
	Sketch Pen	Schetsen
Gereedschap 2	Kraft Blade	Snijden
	Rotary Blade	Roterend snijden
	Punch Tool	Ponsen

Snijden zonder een mat (Kiss-cut)

Er wordt een kiss-cut toegepast wanneer u snijmateriaal gebruikt met een ondersteunende achterzijde (b.v. vinyl, opstrijkmetaal, stickervellen, enz.). Wanneer u met de Cameo 4 een kiss-cut uitvoert zijn er twee andere functies van de Cameo 4 die u kunt gebruiken: de rolinvoer en de crosscutter.

Wanneer u voor het uitvoeren van de kiss-cut geen gebruik wilt maken van de rolinvoer of de crosscutter, zijn er twee dingen die u dient te doen:

1. Ga naar het paneel Page Setup (Pagina-instelling) en wijzig de Cutting Mat (Snijmat) in "None" (geen).
2. Ga naar het tabblad Send (verzenden) en selecteer uw materiaal (onthoud dat om dit snijtype uit te voeren uw materiaal een ondersteunende achterkant MOET hebben).

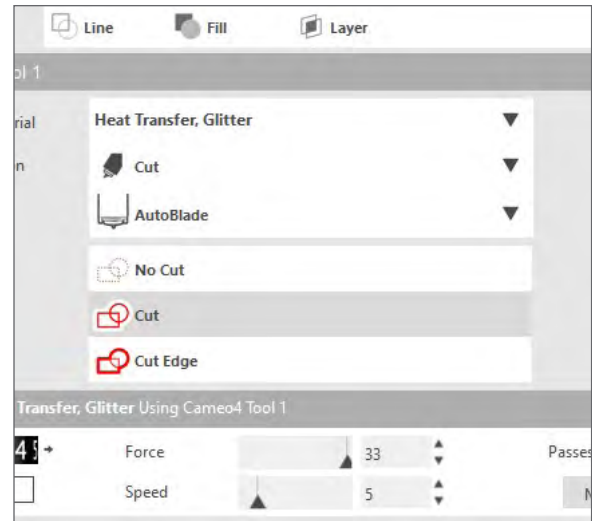
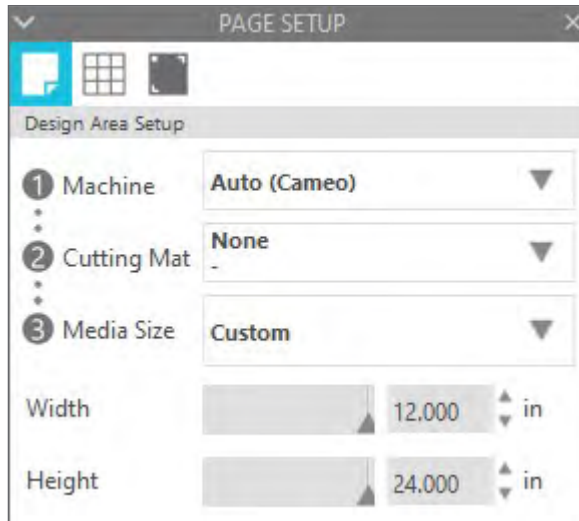

Nadat u deze twee stappen hebt uitgevoerd, kunt u doorgaan met het snijden.

De rolinvoer gebruiken

De ingebouwde rolinvoer bevindt zich in een lade aan de voorzijde van de Cameo 4. Trek de lade voorzichtig volledig uit om de rolinvoer te openen.

Opmerking: wanneer de rolinvoer geheel geopend is steekt de invoerlade ongeveer 20 cm uit de machine. Wanneer de lade slechts 10 of 13 cm uitsteekt, blijft de lade ergens steken en kan niet helemaal uit worden getrokken. Blijf voorzichtig trekken tot de lade helemaal is uitgetrokken.

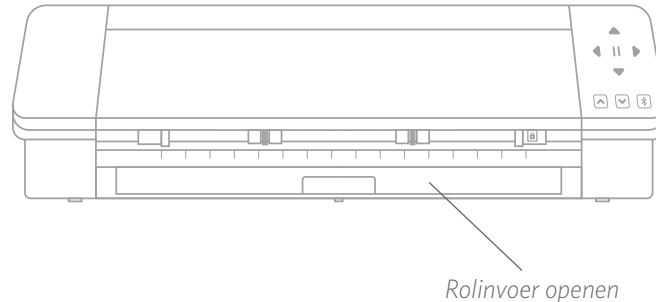

Wanneer de lade helemaal uitgetrokken is, tilt u het ingevoerde stuk op om te zien waar u de rolinvoer kunt plaatsen. Er zijn twee eindstukken die u ook optilt, dit is waar uw opgerolde materiaal zal rusten. Verschuif het rechtereindstuk zodat de ruimte correspondeert met de breedte van uw materiaal, 23 of 30 cm.

Plaats uw opgerolde materiaal op de rolinvoer. Neem het eindstuk en voer het door de gleuf van rolinvoer. Laad het in uw machine door gebruik te maken van de knop Laden op het bedieningspaneel. Zorg ervoor dat het materiaal recht in de machine wordt gevoerd.

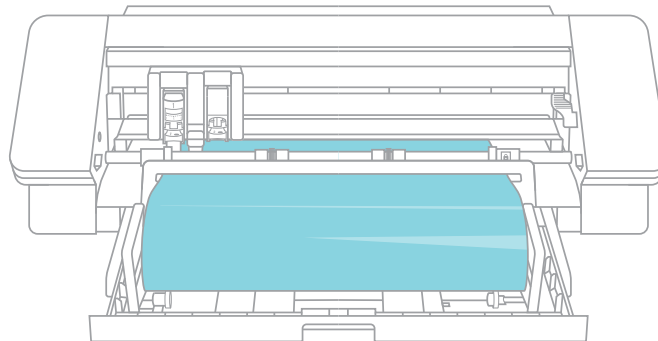

Wanneer u klaar bent met de rolinvoer, verwijdert u de rol materiaal, vouwt u de stukken terug en duwt de lade terug op haar plaats.

De crosscutter gebruiken

Wanneer u een bekleed materiaal op een rol gebruikt zonder snijmat, kunt u gebruikmaken van de crosscutter op de achterkant van de machine om uw project na het snijden bij te snijden. De crosscutter is reeds aan de Cameo verbonden.

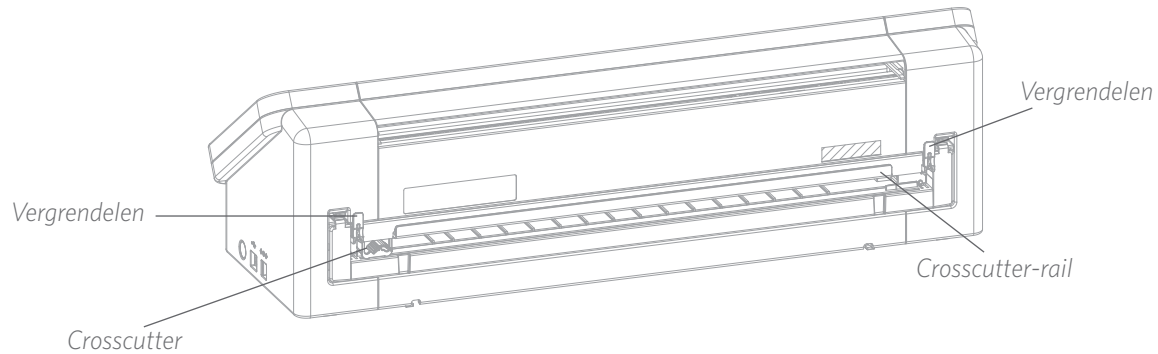

Zorg ervoor dat u alles goed hebt ingesteld in Silhouette Studio® zodat uw snijwerk op de juiste wijze door de Cameo wordt gevoerd. Stel eerst op het paneel Page Setup (Pagina-instelling) uw snijmat in op "None" (Geen). Klik vervolgens, wanneer u naar het tabblad Send (Verzenden) gaat en voordat u uw ontwerp verzendt, eerst op het tandwielpictogram. Verander de Feed Option (Invoeroptie) in "Invoeren" en stel in hoeveel van het materiaal u door wilt voeren. Maakt u zich geen zorgen of de afmetingen wel precies goed zijn; u kunt altijd de pijlen op het bedieningspaneel van uw Cameo gebruiken om de invoer naar behoefte aan te passen nadat u klaar bent met het snijden. Verzend vervolgens uw ontwerp naar uw machine.

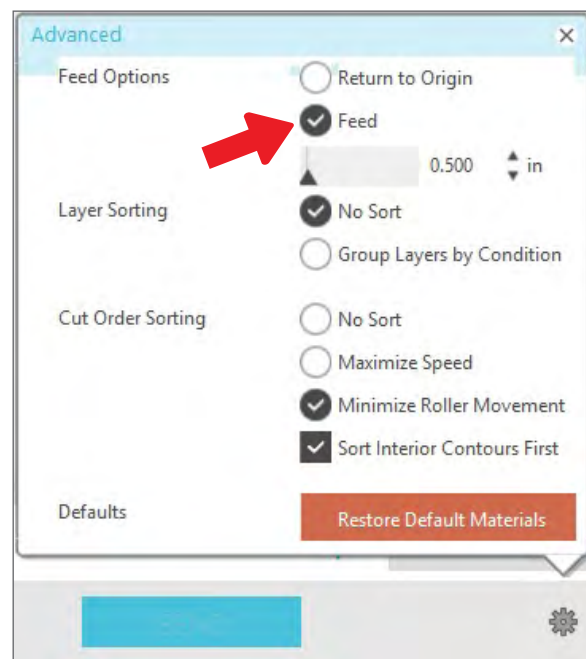
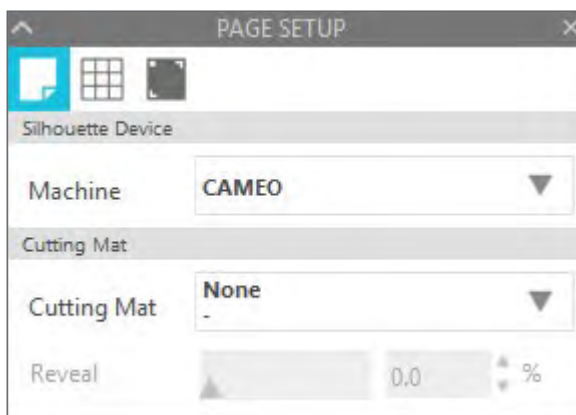

Om de crosscutter te gebruiken is het belangrijk dat uw ontwerp na te zijn gesneden door de achterkant van uw machine wordt gevoerd. Ontgrendel de vergrendelingen aan beide kanten van de crosscutter-cartridge en breng het crosscutter-rail naar beneden. Schuif de crosscutter langs de rail om uw materiaal te snijden. Wanneer u klaar bent zorgt u ervoor dat de crosscutter zich aan een van de uiteinden van de rail bevindt, tilt u de rails terug op z'n plek en maakt u deze vast met de vergrendelingen.

De crosscutter-cartridge vervangen

Wanneer het mes van uw crosscutter bot wordt kunt u deze eenvoudig verwijderen en vervangen.

Om de crosscutter te verwijderen drukt u tegelijkertijd op de bovenkant van de twee eindhendels. Trek, terwijl u dit doet, de crosscutter eruit. Het is het lange onderdeel dat hieronder wordt getoond.

Opmerking: zorg ervoor dat de crosscutter zich in vergrendelde positie bevindt voordat u probeert de cartridge te verwijderen.

Om de crosscutter terug te plaatsen in de machine zet u de voetjes aan de onderzijde van de crosscutter-cartridge precies op de groeven op de onderkant van de opening voor de crosscutter-cartridge van de Cameo. Zodra ze precies op hun plaats staan, tilt u de bovenkant van de crosscutter-cartridge op en drukt het in de opening totdat u hoort dat deze op z'n plek klikt.

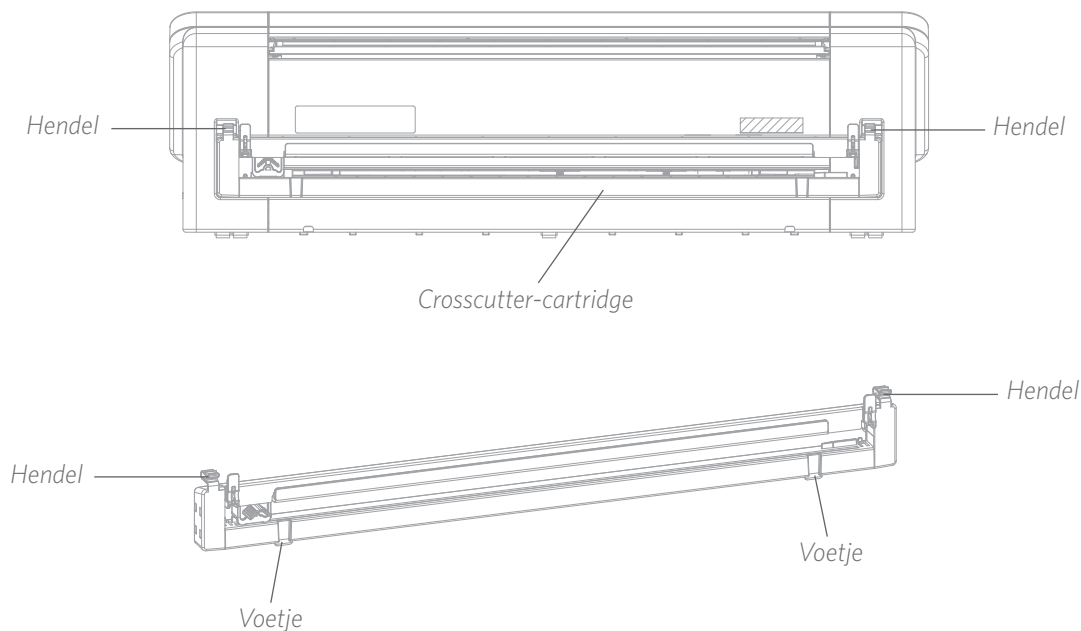

Snijden zonder een mat (Pop-out Cut)

De tweede optie om zonder mat te snijden is een nieuwe functie van de Cameo4! U kunt voor de eerste keer in de geschiedenis materiaal zoals papier en karton zonder een snijmat snijden. Met deze functie maakt de Cameo snedes, maar houdt het tegelijk het materiaal op zijn plaats. Dit doet de machine door gebruik te maken van perforatiesneden op strategische plekken. Nadat het materiaal uit de machine is genomen, kunt u het ontwerp zo uit het papier drukken.

Dankzij het kanaal dat onder het gebied met het mes doorloopt, kan de Cameo 4 een speciale snijactie uitvoeren waarbij door het hele materiaal wordt gesneden hoewel er geen snijmat is. Dit doet het door het mes tijdens het snijden in piepkleine segmenten op te tillen waarbij een deel van het materiaal met de intacte pagina verbonden blijft. Het snijwerk dat resulteert kan uit het materiaal worden gedrukt zodra de snijactie is voltooid.

1. Zorg ervoor dat u een compatibel Cameo-model heeft (uitsluitend Cameo 4) en dat uw machine is verbonden en gesynchroniseerd met uw software.
2. Op het paneel Page Setup (Pagina-instelling) kiest u "None" (Geen) uit het vervolgkeuzemenu voor de snijmat net als we deden voor de Kiss-cut optie. Stel het formaat van uw materiaal af op het exacte formaat van het materiaal dat u gebruikt.
3. Selecteer in het paneel Send (Verzenden) het materiaaltype. De software weet zelf of er voor de actie automatisch voor "Cut" of "Pop-out Cut" moet worden gekozen op basis van de keuzes die u heeft gemaakt voor de snijmat en het materiaal. Voor papier en soortgelijk stijf materiaal dat normaal gesproken een mat nodig heeft om volledig door te worden gesneden zou u een "Pop-out Cut" moeten gebruiken wanneer u geen mat heeft geselecteerd in het paneel Page Setup (Pagina-instelling).

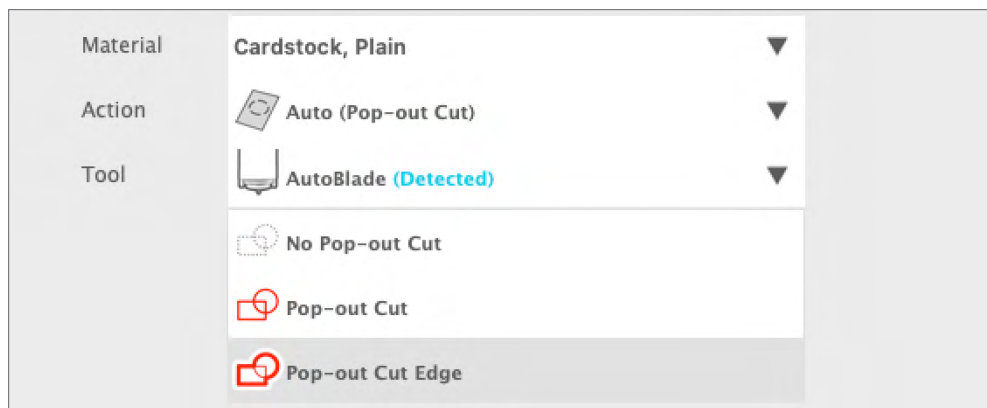

Een paar dingen om niet te vergeten:

- ▶ De modus Pop-out Cut is niet bedoeld om dunne of flexibele materialen te gebruiken zoals kopieerpapier of textiel.
- ▶ De functie Pop-out Cut kan alleen gebruikt worden met de machinelijn Cameo 4 en Portrait 3. Wanneer u een vorig model van de Silhouette snijmachine gebruikt (Cameo 3, Portrait 2, enz.) moet u een snijmat gebruiken om karton of ander papiermateriaal uit te snijden.
- ▶ Controleer of u de juiste snij-instellingen heeft geselecteerd voordat u uw design uitsnijdt door een test uit te voeren.

Een snijopdracht annuleren

Indien het nodig is om een snijopdracht die reeds aan de gang is te annuleren, zijn er drie verschillende dingen die u kunt doen:

1. Selecteer "Cancel" (Annuleren) in Silhouette Studio®.
2. Druk op de pauze-knop. Na een paar seconden begint de knop die voor het uitladen van de snijmat wordt gebruikt te knipperen, waarmee wordt aangegeven dat u de opdracht kunt beëindigen door de snijmat uit te laden.
3. Houd de pauze-knop op de Cameo 4 machine vijf seconden ingedrukt. Opmerking: deze optie ontlad de snijmat of het materiaal niet automatisch.

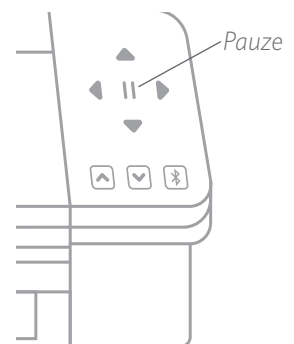

Bluetooth®-connectiviteit

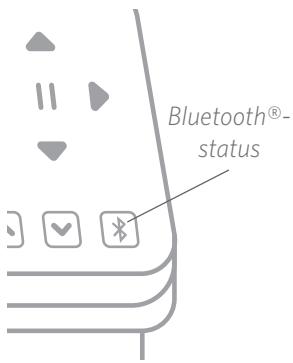

De Silhouette Cameo® 4 is compatibel met Bluetooth® en maakt draadloze communicatie mogelijk. Op deze manier kunt u ontwerpen vanaf een apparaat met Bluetooth® naar uw Cameo 4 sturen om te worden uitgesneden, zonder dat uw machine met uw computer is verbonden.

Om uw Cameo 4 met Bluetooth® te verbinden, controleert u of Bluetooth® is geactiveerd door op de Bluetooth®-knop op uw Cameo te drukken. De achtergrondverlichting verandert van wit in blauw waarmee wordt aangegeven dat de Bluetooth® ingeschakeld is.

Ga in Silhouette Studio® naar het tabblad Send (Verzenden). Klik op het Bluetooth®-pictogram onderaan het paneel en selecteer "Add Bluetooth® machine" (Bluetooth®-machine toevoegen). Na een paar seconden zal de status van de Cameo in het paneel Send

(Verzenden) worden weergegeven als Ready (Gereed), en is de installatie gereed.

Waar vindt u meer informatie?

Complete software-handleiding

Bekijk de volledige, geïllustreerde gebruikershandleiding in Silhouette Studio® door op Help > User's Manual te klikken.

Website

Bezoek de sectie met tutorials van [SilhouetteAmerica.com](https://www.silhouetteamerica.com) voor hulp met specifieke functies en stap-voor-stap instructies over hoe u verschillende materiaaltypes kunt snijden met de Silhouette Cameo®.

Blog

Bezoek de officiële Silhouette blog op [Silhouette101.com](https://www.silhouette101.com) voor informatie over uw machine, tutorials en praktische adviezen, e-Books, video's en ideeën over nieuw projecten die u kunt maken. Vele blogberichten bevatten stap-voor-stap instructies voor geavanceerd gebruik van de producten en software van Silhouette.

Nieuwsbrief

Abonneer u op de nieuwsbrief van Silhouette op [SilhouetteAmerica.com](https://www.silhouetteamerica.com) en ontvang product-updates en speciale aanbiedingen via e-mail.

Klantenservice

Als u nog vragen heeft kunt u altijd contact opnemen met de klantenservice:

Silhouette America, Inc.

support@silhouetteamerica.com

<https://www.silhouetteamerica.com/contact>